



## ประกาศกรมที่ดิน

เรื่อง ประกวดราคาซื้อครุภัณฑ์สำนักงาน รวม ๔ รายการ ด้วยวิธีประกวดราคาอิเล็กทรอนิกส์ (e-bidding)

กรมที่ดิน มีความประสงค์จะประกวดราคาซื้อครุภัณฑ์สำนักงาน รวม ๔ รายการ ด้วยวิธีประกวดราคาอิเล็กทรอนิกส์ (e-bidding) ราคาของงานซื้อในการประกวดราคาครั้งนี้ เป็นเงินทั้งสิ้น ๘,๒๖๓,๘๒๐.๐๐ บาท (แปดล้านสองแสนหกหมื่นสามพันแปดร้อยยี่สิบบาทถ้วน) ตามรายละเอียดคุณลักษณะเฉพาะๆ ที่กรมที่ดินกำหนด ดังนี้

๑. ตู้เก็บสารบบแบบรางเลื่อน	จำนวน	๓๑	ชุด
๒. ตู้เก็บโฉนดที่ดิน ๔ ลีนชัก	จำนวน	๑๗๐	ตู้
๓. ตู้เก็บระวางแผนที่แบบแขวน	จำนวน	๔๕	ตู้
๔. ตู้เหล็กเก็บสารบบ ชนิดหน้าเดียว	จำนวน	๕๐	ตู้

โดยผู้ยื่นข้อเสนอสามารถเลือกยื่นข้อเสนอราคารายการใดก็ได้

ผู้ยื่นข้อเสนอจะต้องมีคุณสมบัติ ดังต่อไปนี้

๑. มีความสามารถตามกฎหมาย
  ๒. ไม่เป็นบุคคลล้มละลาย
  ๓. ไม่อยู่ระหว่างเลิกกิจการ
  ๔. ไม่เป็นบุคคลซึ่งอยู่ระหว่างถูกระงับการยื่นข้อเสนอหรือทำสัญญากับหน่วยงานของรัฐไว้ชั่วคราว เนื่องจากเป็นผู้ที่ไม่ผ่านเกณฑ์การประเมินผลการปฏิบัติงานของผู้ประกอบการตามระเบียบ ที่รัฐมนตรีว่าการกระทรวงการคลังกำหนดตามที่ประกาศเผยแพร่ในระบบเครือข่ายสารสนเทศของกรมบัญชีกลาง
  ๕. ไม่เป็นบุคคลซึ่งถูกระบุชื่อไว้ในบัญชีรายชื่อผู้ทำงานและได้แจ้งเวียนชื่อให้เป็นผู้ทำงานของหน่วยงานของรัฐในระบบเครือข่ายสารสนเทศของกรมบัญชีกลาง ซึ่งรวมถึงนิติบุคคลที่ผู้ทำงานเป็นหุ้นส่วนผู้จัดการ กรรมการผู้จัดการ ผู้บริหาร ผู้มีอำนาจในการดำเนินงานในกิจการของนิติบุคคลนั้นด้วย
  ๖. มีคุณสมบัติและไม่มีลักษณะต้องห้ามตามที่คณะกรรมการนโยบายการจัดซื้อจัดจ้างและการบริหารพัสดุภาครัฐกำหนดในราชกิจจานุเบกษา
  ๗. เป็นนิติบุคคลผู้มีอาชีพขายพัสดุที่ประกวดราคาอิเล็กทรอนิกส์ดังกล่าว
  ๘. ไม่เป็นผู้มีผลประโยชน์ร่วมกันกับผู้ยื่นข้อเสนอรายอื่นที่เข้ายื่นข้อเสนอให้แก่กรมที่ดิน
- ณ วันประกาศประกวดราคาอิเล็กทรอนิกส์ หรือไม่เป็นผู้กระทำการอันเป็นการขัดขวางการแข่งขันราคาอย่างเป็นธรรม ในการประกวดราคาอิเล็กทรอนิกส์ครั้งนี้

๙. ไม่เป็น...

๙. ไม่เป็นผู้ได้รับเอกสิทธิ์หรือความคุ้มกัน ซึ่งอาจปฏิเสธไม่ยอมขึ้นศาลไทย เว้นแต่รัฐบาลของผู้ยื่นข้อเสนอได้มีคำสั่งสละเอกสิทธิ์และความคุ้มกันเช่นนั้น

๑๐. ผู้ยื่นข้อเสนอที่ยื่นข้อเสนอในรูปแบบของ "กิจการร่วมค้า" ต้องมีคุณสมบัติดังนี้

กรณีที่ข้อตกลงระหว่างผู้เข้าร่วมค้ากำหนดให้ผู้เข้าร่วมค้ารายใดรายหนึ่งเป็นผู้เข้าร่วมค้าหลัก ข้อตกลงระหว่างผู้เข้าร่วมค้าจะต้องมีการกำหนดสัดส่วนหน้าที่และความรับผิดชอบในปริมาณงาน สิ่งของหรือมูลค่า ตามสัญญาของผู้เข้าร่วมค้าหลักมากกว่าผู้เข้าร่วมค้ารายอื่นทุกราย

กรณีที่ข้อตกลงระหว่างผู้เข้าร่วมค้ากำหนดให้ผู้เข้าร่วมค้ารายใดรายหนึ่งเป็นผู้เข้าร่วมค้าหลัก กิจการร่วมค้านั้นต้องใช้ผลงานของผู้เข้าร่วมค้าหลักรายเดียวเป็นผลงานของกิจการร่วมค้าที่ยื่นข้อเสนอ

สำหรับข้อตกลงระหว่างผู้เข้าร่วมค้าที่ไม่ได้กำหนดให้ผู้เข้าร่วมค้ารายใดเป็นผู้เข้าร่วมค้าหลัก ผู้เข้าร่วมค้าทุกรายจะต้องมีคุณสมบัติครบถ้วนตามเงื่อนไขที่กำหนดไว้ในเอกสารเชิญชวน

กรณีที่ข้อตกลงระหว่างผู้เข้าร่วมค้ากำหนดให้มีการมอบหมายผู้เข้าร่วมค้ารายใดรายหนึ่งเป็นผู้ยื่นข้อเสนอ ในนามกิจการร่วมค้า การยื่นข้อเสนอดังกล่าวไม่ต้องมีหนังสือมอบอำนาจ

สำหรับข้อตกลงระหว่างผู้เข้าร่วมค้าที่ไม่ได้กำหนดให้ผู้เข้าร่วมค้ารายใดเป็นผู้ยื่นข้อเสนอผู้เข้าร่วมค้าทุกรายจะต้องลงลายมือชื่อในหนังสือมอบอำนาจให้ผู้เข้าร่วมค้ารายใดรายหนึ่งเป็นผู้ยื่นข้อเสนอในนามกิจการร่วมค้า

๑๑. ผู้ยื่นข้อเสนอต้องลงทะเบียนที่มีข้อมูลถูกต้องครบถ้วนในระบบจัดซื้อจัดจ้างภาครัฐด้วย อิเล็กทรอนิกส์ (Electronic Government Procurement : e-GP) ของกรมบัญชีกลาง

๑๒. ผู้ยื่นข้อเสนอต้องมีมูลค่าสุทธิของกิจการ ดังนี้

(๑) กรณีผู้ยื่นข้อเสนอเป็นนิติบุคคลที่จัดตั้งขึ้นตามกฎหมายไทยซึ่งได้จดทะเบียนเกินกว่า ๑ ปี ต้องมีมูลค่าสุทธิของกิจการ จากผลต่างระหว่างสินทรัพย์สุทธิหักด้วยหนี้สินสุทธิ ที่ปรากฏในงบแสดงฐานะการเงินที่มีการตรวจรับรองแล้ว ซึ่งจะต้องแสดงค่าเป็นบวก ๑ ปีสุดท้ายก่อนวันยื่นข้อเสนอ

(๒) กรณีผู้ยื่นข้อเสนอเป็นนิติบุคคลที่จัดตั้งขึ้นตามกฎหมายไทย ซึ่งยังไม่มีกิจการรายงานงบแสดงฐานะการเงินกับกรมพัฒนาธุรกิจการค้า ให้พิจารณาการกำหนดมูลค่าของทุนจดทะเบียน โดยผู้ยื่นข้อเสนอจะต้องมีทุนจดทะเบียนที่เรียกชำระมูลค่าหุ้นแล้ว ณ วันที่ยื่นข้อเสนอ ไม่ต่ำกว่า ๒ ล้านบาท

(๓) สำหรับการจัดซื้อจัดจ้างครั้งหนึ่งที่มีวงเงินเกิน ๕๐๐,๐๐๐ บาทขึ้นไป กรณีผู้ยื่นข้อเสนอเป็นบุคคลธรรมดา โดยพิจารณาจากหนังสือรับรองบัญชีเงินฝากไม่เกิน ๙๐ วัน ก่อนวันยื่นข้อเสนอ โดยต้องมีเงินฝากคงเหลือในบัญชีธนาคารเป็นมูลค่า ๑ ใน ๔ ของมูลค่างบประมาณของโครงการหรือรายการที่ยื่นข้อเสนอ ในแต่ละครั้ง และหากเป็นผู้ชนะการจัดซื้อจัดจ้างหรือเป็นผู้ได้รับการคัดเลือกจะต้องแสดงหนังสือรับรองบัญชีเงินฝากที่มีมูลค่าดังกล่าวอีกครั้งหนึ่งในวันลงนามในสัญญา

(๔) กรณีที่ผู้ยื่นข้อเสนอไม่มีมูลค่าสุทธิของกิจการหรือทุนจดทะเบียน หรือมีแต่ไม่เพียงพอที่จะเข้ายื่นข้อเสนอ ผู้ยื่นข้อเสนอสามารถขอวงเงินสินเชื่อ โดยต้องมีวงเงินสินเชื่อ ๑ ใน ๔ ของมูลค่างบประมาณที่ยื่นข้อเสนอในครั้งนั้น (สินเชื่อที่ธนาคารภายในประเทศ หรือบริษัทเงินทุนหรือบริษัทเงินทุนหลักทรัพย์ที่ได้รับอนุญาตให้ประกอบกิจการเงินทุนเพื่อการพาณิชย์ และประกอบธุรกิจค้าประกันตามประกาศของธนาคารแห่งประเทศไทย

ตามรายชื่อ...

ตามรายชื่อบริษัทเงินทุนที่ธนาคารแห่งประเทศไทยแจ้งเวียนให้ทราบ โดยพิจารณาจากยอดเงินรวมของวงเงินสินเชื่อที่สำนักงานใหญ่รับรอง หรือที่สำนักงานสาขารับรอง (กรณีได้รับมอบอำนาจจากสำนักงานใหญ่) ซึ่งออกให้แก่ผู้ยื่นข้อเสนอ นับถึงวันยื่นข้อเสนอไม่เกิน ๙๐ วัน)

(๕) กรณีตาม (๑) - (๔) ยกเว้นสำหรับกรณีดังต่อไปนี้

(๕.๑) กรณีที่ผู้ยื่นข้อเสนอเป็นหน่วยงานของรัฐ

(๕.๒) นิติบุคคลที่จัดตั้งขึ้นตามกฎหมายไทยที่อยู่ระหว่างการฟื้นฟูกิจการ

ตามพระราชบัญญัติล้มละลาย (ฉบับที่ ๑๐) พ.ศ. ๒๕๖๑

ผู้ยื่นข้อเสนอต้องยื่นข้อเสนอและเสนอราคาทางระบบจัดซื้อจัดจ้างภาครัฐด้วยอิเล็กทรอนิกส์ในวันที่ ๒๑ มิถุนายน ๒๕๖๗ ระหว่างเวลา ๐๙.๐๐ น. ถึง ๑๒.๐๐ น.

ผู้สนใจสามารถขอรับเอกสารประกวดราคาอิเล็กทรอนิกส์ โดยดาวน์โหลดเอกสารทางระบบจัดซื้อจัดจ้างภาครัฐด้วยอิเล็กทรอนิกส์ หัวข้อ ค้นหาประกาศจัดซื้อจัดจ้างได้ตั้งแต่วันที่ประกาศจนถึงวันเสนอราคา

ผู้ยื่นข้อเสนอสามารถจัดเตรียมเอกสารข้อเสนอได้ตั้งแต่วันที่ประกาศจนถึงวันเสนอราคา

ผู้สนใจสามารถดูรายละเอียดได้ที่เว็บไซต์ [www.dol.go.th](http://www.dol.go.th) หรือ [www.gprocurement.go.th](http://www.gprocurement.go.th) หรือ สอบถามทางโทรศัพท์หมายเลข ๐ ๒๑๔๑ ๕๗๐๕ ในวันและเวลาราชการ

ประกาศ ณ วันที่ ๑๑ มิถุนายน พ.ศ. ๒๕๖๗

(นายเป็ลียน แก้วฤทธิ์)

รองอธิบดี รักษาการในตำแหน่ง

ที่ปรึกษาด้านประสิทธิภาพ ปฏิบัติราชการแทน

อธิบดีกรมที่ดิน

เอกสารประกวดราคาซื้อด้วยวิธีประกวดราคาอิเล็กทรอนิกส์ (e-bidding)

เลขที่ ๑๘/๒๕๖๗

ประกวดราคาซื้อครุภัณฑ์สำนักงาน รวม ๔ รายการ ด้วยวิธีประกวดราคาอิเล็กทรอนิกส์ (e-bidding)

ตามประกาศ กรมที่ดิน

ลงวันที่ ๑๑ มิถุนายน ๒๕๖๗

กรมที่ดิน ซึ่งต่อไปนี้จะเรียกว่า "กรม" มีความประสงค์จะประกวดราคาซื้อด้วยวิธีประกวดราคาอิเล็กทรอนิกส์ ตามรายการ ดังนี้

๑. ตู้เก็บสารบบแบบรางเลื่อน	จำนวน	๓๑	ชุด
๒. ตู้เก็บโฉนดที่ดิน ๔ ลีนซ์	จำนวน	๑๗๐	ตู้
๓. ตู้เก็บระวางแผนที่แบบแขวน	จำนวน	๔๕	ตู้
๔. ตู้เหล็กเก็บสารบบ ชนิดหน้าเดียว	จำนวน	๕๐	ตู้

โดยผู้ยื่นข้อเสนอสามารถเลือกยื่นข้อเสนอรายการใดก็ได้ ซึ่งพัสดุที่จะซื้อนี้ต้องเป็นของแท้ ของใหม่ ไม่เคยใช้งานมาก่อน ไม่เป็นของเก่าเก็บ อยู่ในสภาพที่จะใช้งานได้ทันที และมีคุณลักษณะเฉพาะตรงตามที่กำหนดไว้ในเอกสารประกวดราคาซื้อด้วยวิธีประกวดราคาอิเล็กทรอนิกส์ฉบับนี้ โดยมีข้อแนะนำและข้อกำหนด ดังต่อไปนี้

๑. เอกสารแนบท้ายเอกสารประกวดราคาอิเล็กทรอนิกส์

- ๑.๑ ร่างรายละเอียดขอบเขตของงานทั้งโครงการ (Terms of Reference : TOR)
- ๑.๒ แบบใบเสนอราคาที่กำหนดไว้ในระบบการจัดซื้อจัดจ้างภาครัฐด้วยอิเล็กทรอนิกส์
- ๑.๓ แบบสัญญาซื้อขาย
- ๑.๔ แบบหนังสือค้ำประกัน
  - (๑) หลักประกันการเสนอราคา
  - (๒) หลักประกันสัญญา
- ๑.๕ บทนิยาม
  - (๑) ผู้มีผลประโยชน์ร่วมกัน
  - (๒) การขัดขวางการแข่งขันอย่างเป็นธรรม
- ๑.๖ แบบบัญชีเอกสารที่กำหนดไว้ในระบบจัดซื้อจัดจ้างภาครัฐด้วยอิเล็กทรอนิกส์
  - (๑) บัญชีเอกสารส่วนที่ ๑
  - (๒) บัญชีเอกสารส่วนที่ ๒
- ๑.๗ แผนการทำงาน

๒. คุณสมบัติของผู้ยื่นข้อเสนอ

- ๒.๑ มีความสามารถตามกฎหมาย
- ๒.๒ ไม่เป็นบุคคลล้มละลาย

๒.๓ ไม่อยู่ระหว่างเลิกกิจการ

๒.๔ ไม่เป็นบุคคลซึ่งอยู่ระหว่างถูกระงับการยื่นข้อเสนอหรือทำสัญญากับหน่วยงานของรัฐไว้ชั่วคราว เนื่องจากเป็นผู้ที่ไม่ผ่านเกณฑ์การประเมินผลการปฏิบัติงานของผู้ประกอบการตามระเบียบ ที่รัฐมนตรีว่าการกระทรวงการคลังกำหนดตามที่ประกาศเผยแพร่ในระบบเครือข่ายสารสนเทศของกรมบัญชีกลาง

๒.๕ ไม่เป็นบุคคลซึ่งถูกระงับชื่อไว้ในบัญชีรายชื่อผู้ทำงานและได้แจ้งเวียนชื่อให้เป็นผู้ทำงานของหน่วยงานของรัฐในระบบเครือข่ายสารสนเทศของกรมบัญชีกลาง ซึ่งรวมถึงนิติบุคคลที่ผู้ทำงานเป็นหุ้นส่วนผู้จัดการ กรรมการผู้จัดการ ผู้บริหาร ผู้มีอำนาจในการดำเนินงานในกิจการของนิติบุคคลนั้นด้วย

๒.๖ มีคุณสมบัติและไม่มีลักษณะต้องห้ามตามที่คณะกรรมการนโยบายการจัดซื้อจัดจ้างและการบริหารพัสดุภาครัฐกำหนดในราชกิจจานุเบกษา

๒.๗ เป็นนิติบุคคลผู้มีอาชีพขายพัสดุที่ประกวดราคาอิเล็กทรอนิกส์ดังกล่าว

๒.๘ ไม่เป็นผู้มีผลประโยชน์ร่วมกันกับผู้ยื่นข้อเสนอรายอื่นที่เข้ายื่นข้อเสนอให้แก่ กรม วันประกาศประกวดราคาอิเล็กทรอนิกส์ หรือไม่เป็นผู้กระทำการอันเป็นการขัดขวาง การแข่งขันอย่างเป็นธรรม ในการประกวดราคาอิเล็กทรอนิกส์ครั้งนี้

๒.๙ ไม่เป็นผู้ได้รับเอกสิทธิ์หรือความคุ้มกัน ซึ่งอาจปฏิเสธไม่ยอมขึ้นศาลไทย เว้นแต่รัฐบาลของผู้ยื่นข้อเสนอได้มีคำสั่งให้สละเอกสิทธิ์และความคุ้มกันเช่นนั้น

๒.๑๐ ผู้ยื่นข้อเสนอที่ยื่นข้อเสนอในรูปแบบของ "กิจการร่วมค้า" ต้องมีคุณสมบัติดังนี้  
กรณีที่ข้อตกลงระหว่างผู้เข้าร่วมค้ากำหนดให้ผู้เข้าร่วมค้ารายใดรายหนึ่งเป็นผู้เข้าร่วมค้าหลัก ข้อตกลงระหว่างผู้เข้าร่วมค้าจะต้องมีการกำหนดสัดส่วนหน้าที่และความรับผิดชอบในปริมาณงาน สิ่งของหรือมูลค่าตามสัญญาของผู้เข้าร่วมค้าหลักมากกว่าผู้เข้าร่วมค้ารายอื่นทุกราย

กรณีที่ข้อตกลงระหว่างผู้เข้าร่วมค้ากำหนดให้ผู้เข้าร่วมค้ารายใดรายหนึ่งเป็นผู้เข้าร่วมค้าหลัก กิจการร่วมค้านั้นต้องใช้ผลงานของผู้เข้าร่วมค้าหลักรายเดียวเป็นผลงานของกิจการร่วมค้าที่ยื่นข้อเสนอ

สำหรับข้อตกลงระหว่างผู้เข้าร่วมค้าที่ไม่ได้กำหนดให้ผู้เข้าร่วมค้ารายใดเป็นผู้เข้าร่วมค้าหลัก ผู้เข้าร่วมค้าทุกรายจะต้องมีคุณสมบัติครบถ้วนตามเงื่อนไขที่กำหนดไว้ในเอกสารเชิญชวน

กรณีที่ข้อตกลงระหว่างผู้เข้าร่วมค้ากำหนดให้มีการมอบหมายผู้เข้าร่วมค้ารายใดรายหนึ่งเป็นผู้ยื่นข้อเสนอ ในนามกิจการร่วมค้า การยื่นข้อเสนอดังกล่าวไม่ต้องมีหนังสือมอบอำนาจ

สำหรับข้อตกลงระหว่างผู้เข้าร่วมค้าที่ไม่ได้กำหนดให้ผู้เข้าร่วมค้ารายใดเป็นผู้ยื่นข้อเสนอ ผู้เข้าร่วมค้าทุกรายจะต้องลงลายมือชื่อในหนังสือมอบอำนาจให้ผู้เข้าร่วมค้ารายใดรายหนึ่งเป็นผู้ยื่นข้อเสนอในนามกิจการร่วมค้า

๒.๑๑ ผู้ยื่นข้อเสนอต้องลงทะเบียนที่มีข้อมูลถูกต้องครบถ้วนในระบบจัดซื้อจัดจ้างภาครัฐด้วยอิเล็กทรอนิกส์ (Electronic Government Procurement : e-GP) ของกรมบัญชีกลาง

๒.๑๒ ผู้ยื่นข้อเสนอต้องมีมูลค่าสุทธิของกิจการ ดังนี้

(๑) กรณีผู้ยื่นข้อเสนอเป็นนิติบุคคลที่จัดตั้งขึ้นตามกฎหมายไทยซึ่งได้จดทะเบียนเกินกว่า ๑ ปี ต้องมีมูลค่าสุทธิของกิจการ จากผลต่างระหว่างสินทรัพย์สุทธิหักด้วยหนี้สินสุทธิที่ปรากฏในงบแสดงฐานะการเงินที่มีการตรวจรับรองแล้ว ซึ่งจะต้องแสดงค่าเป็นบวก ๑ ปีสุดท้ายก่อนวันยื่นข้อเสนอ

(๒) กรณี...

(๒) กรณีผู้ยื่นข้อเสนอเป็นนิติบุคคลที่จัดตั้งขึ้นตามกฎหมายไทยซึ่งยังไม่มีรายงานงบแสดงฐานะการเงินกับกรมพัฒนาธุรกิจการค้า ให้พิจารณาการกำหนดมูลค่าของทุนจดทะเบียน โดยผู้ยื่นข้อเสนอจะต้องมีทุนจดทะเบียนที่เรียกชำระมูลค่าหุ้นแล้ว ณ วันที่ยื่นข้อเสนอ ไม่ต่ำกว่า ๒ ล้านบาท

(๓) สำหรับการจัดซื้อจัดจ้างครั้งหนึ่งที่มีวงเงินเกิน ๕๐๐,๐๐๐ บาทขึ้นไป กรณีผู้ยื่นข้อเสนอเป็นบุคคลธรรมดา โดยพิจารณาจากหนังสือรับรองบัญชีเงินฝากไม่เกิน ๙๐ วัน ก่อนวันยื่นข้อเสนอ โดยต้องมีเงินฝากคงเหลือในบัญชีธนาคารเป็นมูลค่า ๑ ใน ๔ ของมูลค่างบประมาณของโครงการหรือรายการที่ยื่นข้อเสนอในแต่ละครั้ง และหากเป็นผู้ชนะการจัดซื้อจัดจ้างหรือเป็นผู้ได้รับการคัดเลือกจะต้องแสดงหนังสือรับรองบัญชีเงินฝากที่มีมูลค่าดังกล่าวอีกครั้งหนึ่งในวันลงนามในสัญญา

(๔) กรณีที่ผู้ยื่นข้อเสนอไม่มีมูลค่าสุทธิของกิจการหรือทุนจดทะเบียนหรือมีแต่ไม่เพียงพอที่จะเข้ายื่นข้อเสนอ ผู้ยื่นข้อเสนอสามารถขอวงเงินสินเชื่อ โดยต้องมีวงเงินสินเชื่อ ๑ ใน ๔ ของมูลค่างบประมาณของโครงการหรือรายการที่ยื่นข้อเสนอในแต่ละครั้ง (สินเชื่อที่ธนาคารภายในประเทศ หรือบริษัทเงินทุนหรือบริษัทเงินทุนหลักทรัพย์ที่ได้รับอนุญาตให้ประกอบกิจการเงินทุนเพื่อการพาณิชย์และประกอบธุรกิจค้าประกัน ตามประกาศของธนาคารแห่งประเทศไทย ตามรายชื่อบริษัทเงินทุนที่ธนาคารแห่งประเทศไทยแจ้งเวียนให้ทราบ โดยพิจารณาจากยอดเงินรวมของวงเงินสินเชื่อที่สำนักงานใหญ่รับรอง หรือที่สำนักงานสาขารับรอง (กรณีได้รับมอบอำนาจจากสำนักงานใหญ่) ซึ่งออกให้แก่ผู้ยื่นข้อเสนอ นับถึงวันยื่นข้อเสนอไม่เกิน ๙๐ วัน)

(๕) กรณีตาม (๑) - (๔) ยกเว้นสำหรับกรณีดังต่อไปนี้

(๕.๑) กรณีที่ผู้ยื่นข้อเสนอเป็นหน่วยงานของรัฐ

(๕.๒) นิติบุคคลที่จัดตั้งขึ้นตามกฎหมายไทยที่อยู่ระหว่างการฟื้นฟูกิจการ

ตามพระราชบัญญัติล้มละลาย (ฉบับที่ ๑๐) พ.ศ. ๒๕๖๑

### ๓. หลักฐานการยื่นข้อเสนอ

ผู้ยื่นข้อเสนอจะต้องเสนอเอกสารหลักฐานยื่นมาพร้อมกับการเสนอราคาทางระบบจัดซื้อจัดจ้างภาครัฐด้วยอิเล็กทรอนิกส์ โดยแยกเป็น ๒ ส่วน คือ

#### ๓.๑ ส่วนที่ ๑ อย่างน้อยต้องมีเอกสารดังต่อไปนี้

(๑) ในกรณีผู้ยื่นข้อเสนอเป็นนิติบุคคล

(ก) ห้างหุ้นส่วนสามัญหรือห้างหุ้นส่วนจำกัด ให้ยื่นสำเนาหนังสือรับรอง การจดทะเบียนนิติบุคคล บัญชีรายชื่อหุ้นส่วนผู้จัดการ ผู้มีอำนาจควบคุม (ถ้ามี)

(ข) บริษัทจำกัดหรือบริษัทมหาชนจำกัด ให้ยื่นสำเนาหนังสือรับรองการจดทะเบียนนิติบุคคล หนังสือบริคณห์สนธิ บัญชีรายชื่อกรรมการผู้จัดการ ผู้มีอำนาจควบคุม (ถ้ามี) และบัญชีผู้ถือหุ้นรายใหญ่ (ถ้ามี)

(๒) ในกรณีผู้ยื่นข้อเสนอเป็นบุคคลธรรมดาหรือคณะบุคคลที่มีใ้เป็นนิติบุคคล ให้ยื่นสำเนาบัตรประจำตัวประชาชนของผู้นั้น สำเนาข้อตกลงที่แสดงถึงการเข้าเป็นหุ้นส่วน (ถ้ามี) สำเนาบัตรประจำตัวประชาชนของผู้เป็นหุ้นส่วน หรือสำเนาหนังสือเดินทางของผู้เป็นหุ้นส่วนที่มีได้ถือสัญชาติไทย

(๓) ในกรณี...

(๓) ในกรณีผู้ยื่นข้อเสนอเป็นผู้ยื่นข้อเสนอร่วมกันในฐานะเป็นผู้ร่วมค้า ให้ยื่นสำเนา สัญญาของการเข้าร่วมค้า และเอกสารตามที่ระบุไว้ใน (๑) หรือ (๒) ของผู้ร่วมค้า แล้วแต่กรณี

(๔) ผู้ยื่นข้อเสนอต้องแสดงหลักฐานเกี่ยวกับมูลค่าสุทธิของกิจการ ดังนี้

(๔.๑) ในกรณีผู้ยื่นข้อเสนอเป็นนิติบุคคล ให้ยื่นงบแสดงฐานะการเงินที่มีการ รับรองแล้ว ๑ ปีสุดท้ายก่อนวันยื่นข้อเสนอ โดยให้ยื่นขณะเข้าเสนอราคา

(๔.๒) ในกรณีผู้ยื่นข้อเสนอเป็นบุคคลธรรมดา ให้ยื่นหนังสือรับรองบัญชีเงินฝาก ไม่เกิน ๙๐ วัน ก่อนวันยื่นข้อเสนอ โดยให้ยื่นขณะเข้าเสนอราคา และจะต้องแสดงหนังสือรับรองบัญชีเงินฝากที่มี มูลค่าดังกล่าวอีกครั้งหนึ่งในวันลงนามในสัญญา

(๔.๓) กรณีที่ผู้ยื่นข้อเสนอไม่มีมูลค่าสุทธิของกิจการและทุนจดทะเบียน หรือมีแต่ ไม่เพียงพอที่จะเข้ายื่นข้อเสนอ ให้ยื่นสำเนาหนังสือรับรองวงเงินสินเชื่อ (สินเชื่อที่ธนาคารภายในประเทศหรือบริษัท เงินทุนหรือบริษัทเงินทุนหลักทรัพย์ที่ได้รับอนุญาตให้ประกอบกิจการเงินทุนเพื่อการพาณิชย์และประกอบธุรกิจ คำประกัน ตามประกาศของธนาคารแห่งประเทศไทย ตามรายชื่อบริษัทเงินทุนที่ธนาคารแห่งประเทศไทยแจ้งเวียนให้ ทราบ โดยพิจารณาจากยอดเงินรวมของวงเงินสินเชื่อที่สำนักงานใหญ่รับรองหรือที่สำนักงานสาขารับรอง (กรณีได้รับ มอบอำนาจจากสำนักงานใหญ่) ซึ่งออกให้แก่ผู้ยื่นข้อเสนอ นับถึงวันยื่นข้อเสนอไม่เกิน ๙๐ วัน)

(๕) สำเนาใบทะเบียนพาณิชย์

(๖) สำเนาใบทะเบียนภาษีมูลค่าเพิ่ม

(๗) บัญชีเอกสารส่วนที่ ๑ ทั้งหมดที่ได้ยื่นพร้อมกับการเสนอราคาทางระบบจัดซื้อจัด จ้างภาครัฐด้วยอิเล็กทรอนิกส์ ตามแบบในข้อ ๑.๖ (๑) โดยไม่ต้องแนบในรูปแบบ PDF File (Portable Document Format)

ทั้งนี้ เมื่อผู้ยื่นข้อเสนอดำเนินการแนบไฟล์เอกสารตามบัญชีเอกสารส่วนที่ ๑ ครบ ถ้วน ถูกต้องแล้ว ระบบจัดซื้อจัดจ้างภาครัฐด้วยอิเล็กทรอนิกส์จะสร้างบัญชีเอกสารส่วนที่ ๑ ตามแบบ ในข้อ ๑.๖ (๑) ให้โดยผู้ยื่นข้อเสนอไม่ต้องแนบบัญชีเอกสารส่วนที่ ๑ ดังกล่าวในรูปแบบ PDF File (Portable Document Format)

### ๓.๒ ส่วนที่ ๒ อย่างน้อยต้องมีเอกสารดังต่อไปนี้

(๑) ในกรณีที่ผู้ยื่นข้อเสนอมอบอำนาจให้บุคคลอื่นกระทำการแทนให้แนบหนังสือ มอบอำนาจซึ่งติดอากรแสตมป์ตามกฎหมาย โดยมีหลักฐานแสดงตัวตนของผู้มอบอำนาจและผู้รับมอบอำนาจ ทั้งนี้ หากผู้รับมอบอำนาจเป็นบุคคลธรรมดาต้องเป็นผู้ที่บรรลุนิติภาวะตามกฎหมายแล้วเท่านั้น

(๒) แคตตาล็อกหรือแบบรูปรายการละเอียดคุณลักษณะเฉพาะ ตามข้อ ๔.๔

(๓) หลักประกันการเสนอราคา ตามข้อ ๕

(๔) สำเนาหนังสือรับรองสินค้า Made In Thailand ของสภาอุตสาหกรรมแห่ง ประเทศไทย (ถ้ามี)

(๕) สำเนาใบขึ้นทะเบียนผู้ประกอบการวิสาหกิจขนาดกลางและขนาดย่อม (SMEs) (ถ้ามี)

(๖) บัญชี...

(๖) บัญชีเอกสารส่วนที่ ๒ ทั้งหมดที่ได้ยื่นพร้อมกับการเสนอราคาทางระบบจัดซื้อจัดจ้างภาครัฐด้วยอิเล็กทรอนิกส์ ตามแบบในข้อ ๑.๖ (๒) โดยไม่ต้องแนบในรูปแบบ PDF File (Portable Document Format)

ทั้งนี้ เมื่อผู้ยื่นข้อเสนอดำเนินการแนบไฟล์เอกสารตามบัญชีเอกสารส่วนที่ ๒ ครบถ้วน ถูกต้องแล้ว ระบบจัดซื้อจัดจ้างภาครัฐด้วยอิเล็กทรอนิกส์จะสร้างบัญชีเอกสารส่วนที่ ๒ ตามแบบ ในข้อ ๑.๖ (๒) ให้โดยผู้ยื่นข้อเสนอไม่ต้องแนบบัญชีเอกสารส่วนที่ ๒ ดังกล่าวในรูปแบบ PDF File (Portable Document Format)

#### ๔. การเสนอราคา

๔.๑ ผู้ยื่นข้อเสนอต้องยื่นข้อเสนอและเสนอราคาทางระบบจัดซื้อจัดจ้างภาครัฐด้วยอิเล็กทรอนิกส์ตามที่กำหนดไว้ในเอกสารประกวดราคาอิเล็กทรอนิกส์นี้ โดยไม่มีเงื่อนไขใดๆ ทั้งสิ้น และจะต้องกรอกข้อความ ให้ถูกต้องครบถ้วน พร้อมทั้งหลักฐานแสดงตัวตนและทำการยืนยันตัวตนของผู้ยื่นข้อเสนอโดยไม่ต้องแนบใบเสนอราคาในรูปแบบ PDF File (Portable Document Format)

๔.๒ ในการเสนอราคาให้เสนอราคาเป็นเงินบาท และเสนอราคาได้เพียงครั้งเดียวและราคาเดียว โดยเสนอราคารวม และหรือราคาต่อหน่วย และหรือต่อรายการ ตามเงื่อนไขที่ระบุไว้ท้ายใบเสนอราคา ให้ถูกต้อง ทั้งนี้ ราคารวมที่เสนอจะต้องตรงกันทั้งตัวเลขและตัวหนังสือ ถ้าตัวเลขและตัวหนังสือไม่ตรงกัน ให้ถือตัวหนังสือเป็นสำคัญ โดยคิดราคารวมทั้งสิ้นซึ่งรวมค่าภาษีมูลค่าเพิ่ม ภาษีอากรอื่น ค่าขนส่ง ค่าจดทะเบียน และค่าใช้จ่ายอื่นๆ ทั้งปวงไว้แล้ว จนกระทั่งส่งมอบพัสดุและติดตั้งให้ ณ สำนักงานที่ดินจังหวัด/สาขา/ส่วนแยก ตามข้อกำหนดรายละเอียดคุณลักษณะเฉพาะฯ

ราคาที่เสนอจะต้องเสนอกำหนดยื่นราคาไม่น้อยกว่า ๙๐ วัน นับแต่วันเสนอราคา โดยภายในกำหนดยื่นราคา ผู้ยื่นข้อเสนอต้องรับผิดชอบราคาที่ตนได้เสนอไว้ และจะถอนการเสนอราคามีได้

ผู้เสนอราคารายใดเป็นผู้ชนะการประกวดราคา จะต้องส่งแผนการดำเนินงาน (Action Plan) ให้แก่กรมพิจารณาและเห็นชอบภายใน ๓๐ วัน นับถัดจากวันลงนามในสัญญา เมื่อกรมเห็นชอบแล้วจึงดำเนินการได้

๔.๓ ผู้ยื่นข้อเสนอจะต้องเสนอกำหนดเวลาส่งมอบพัสดุและติดตั้งไม่เกิน ๑๒๐ วัน นับถัดจากวันลงนามในสัญญา

๔.๔ ผู้ยื่นข้อเสนอจะต้องส่งแคตตาล็อก หรือรายละเอียดคุณลักษณะเฉพาะของครุภัณฑ์สำนักงาน รวม ๔ รายการ ตามที่เสนอ ไปพร้อมการเสนอราคาทางระบบจัดซื้อจัดจ้างภาครัฐด้วยอิเล็กทรอนิกส์ เพื่อประกอบการพิจารณาหลักฐานดังกล่าวนี้ กรมจะยึดไว้เป็นเอกสารของทางราชการ

สำหรับแคตตาล็อกที่แนบให้พิจารณา หากเป็นสำเนารูปถ่ายจะต้องรับรองสำเนาถูกต้อง โดยผู้มีอำนาจทำนิติกรรมแทนนิติบุคคล หากคณะกรรมการพิจารณาผลการประกวดราคาอิเล็กทรอนิกส์ มีความประสงค์จะขอคืนฉบับแคตตาล็อก ผู้ยื่นข้อเสนอจะต้องนำต้นฉบับมาให้คณะกรรมการพิจารณาผลการประกวดราคาอิเล็กทรอนิกส์ตรวจสอบภายใน ๑ วัน นับถัดจากวันที่เสนอราคา

๔.๕ ก่อนเสนอราคา ผู้ยื่นข้อเสนอควรตรวจดูร่างสัญญา ร่างรายละเอียดขอบเขตของงานทั้งโครงการ (Terms of Reference : TOR) ให้ถี่ถ้วนและเข้าใจเอกสารประกวดราคาอิเล็กทรอนิกส์ทั้งหมดเสียก่อนที่จะตกลงยื่นข้อเสนอตามเงื่อนไข ในเอกสารประกวดราคาซื้ออิเล็กทรอนิกส์

๔.๖ ผู้ยื่นข้อเสนอจะต้องยื่นข้อเสนอและเสนอราคาทางระบบการจัดซื้อจัดจ้างภาครัฐด้วยอิเล็กทรอนิกส์ในวันที่ ๒๑ มิถุนายน ๒๕๖๗ ระหว่างเวลา ๐๙.๐๐ น. ถึง ๑๒.๐๐ น. และเวลาในการเสนอราคาให้ถือตามเวลาของระบบการจัดซื้อจัดจ้างภาครัฐด้วยอิเล็กทรอนิกส์เป็นเกณฑ์

เมื่อพ้นกำหนดเวลายื่นข้อเสนอและเสนอราคาแล้ว จะไม่รับเอกสารการยื่นข้อเสนอ และการเสนอราคาใดๆ โดยเด็ดขาด

๔.๗ ผู้ยื่นข้อเสนอต้องจัดทำเอกสารสำหรับใช้ในการยื่นเอกสารข้อเสนอในรูปแบบไฟล์เอกสารประเภท PDF File (Portable Document Format) โดยผู้ยื่นข้อเสนอต้องเป็นผู้รับผิดชอบตรวจสอบความครบถ้วน ถูกต้อง และชัดเจนของเอกสาร PDF File ก่อนที่จะยืนยันการยื่นเอกสารข้อเสนอ แล้วจึงส่งข้อมูล (Upload) เพื่อเป็นการยื่นเอกสารข้อเสนอให้แก่ กรม ผ่านทางระบบจัดซื้อจัดจ้างภาครัฐด้วยอิเล็กทรอนิกส์

๔.๘ คณะกรรมการพิจารณาผลการประกวดราคาอิเล็กทรอนิกส์ จะดำเนินการตรวจสอบคุณสมบัติของผู้ยื่นข้อเสนอแต่ละรายว่า เป็นผู้ยื่นข้อเสนอที่มีผลประโยชน์ร่วมกันกับผู้ยื่นเสนอรายอื่น ตามข้อ ๑.๕ (๑) หรือไม่ หากปรากฏว่าผู้ยื่นเสนอรายใดเป็นผู้ยื่นข้อเสนอที่มีผลประโยชน์ร่วมกันกับผู้ยื่นเสนอรายอื่น คณะกรรมการฯ จะตัดรายชื่อผู้ยื่นข้อเสนอที่มีผลประโยชน์ร่วมกันนั้นออกจากการเป็นผู้ยื่นข้อเสนอ

หากปรากฏต่อคณะกรรมการพิจารณาผลการประกวดราคาอิเล็กทรอนิกส์ว่า ก่อนหรือในขณะที่มีการพิจารณาข้อเสนอ มีผู้ยื่นเสนอรายใดกระทำการอันเป็นการขัดขวางการแข่งขันอย่างเป็นธรรมตามข้อ ๑.๕ (๒) และคณะกรรมการฯ เชื่อว่ามีการกระทำการอันเป็นการขัดขวางการแข่งขันอย่างเป็นธรรม คณะกรรมการฯ จะตัดรายชื่อผู้ยื่นเสนอรายนั้นออกจากการเป็นผู้ยื่นข้อเสนอ และ กรม จะพิจารณาลงโทษผู้ยื่นเสนอดังกล่าวเป็นผู้ทำงานเว้นแต่ กรม จะพิจารณาเห็นว่า ผู้ยื่นเสนอรายนั้นมิใช่เป็นผู้ริเริ่มให้มีการกระทำดังกล่าวและได้ให้ความร่วมมือเป็นประโยชน์ ต่อการพิจารณาของ กรม

๔.๙ ผู้ยื่นข้อเสนอจะต้องปฏิบัติ ดังนี้

- (๑) ปฏิบัติตามเงื่อนไขที่ระบุไว้ในเอกสารประกวดราคาอิเล็กทรอนิกส์
- (๒) ราคาที่เสนอจะต้องเป็นราคาที่รวมภาษีมูลค่าเพิ่ม และภาษีอื่นๆ (ถ้ามี)

รวมค่าใช้จ่ายที่ส่งไปเรียบร้อยแล้ว

- (๓) ผู้ยื่นข้อเสนอจะต้องลงทะเบียนเพื่อเข้าสู่กระบวนการเสนอราคา ตามวัน เวลา

ที่กำหนด

- (๔) ผู้ยื่นข้อเสนอจะถอนการเสนอราคาที่เสนอแล้วไม่ได้
- (๕) ผู้ยื่นข้อเสนอต้องศึกษาและทำความเข้าใจในระบบและวิธีการเสนอราคา ด้วยวิธี

ประกวดราคาอิเล็กทรอนิกส์ ของกรมบัญชีกลางที่แสดงไว้ในเว็บไซต์ [www.gprocurement.go.th](http://www.gprocurement.go.th)

๔.๑๐ คู่สัญญาต้องจัดทำแผนการทำงานมาให้ภายใน ๓๐ วัน นับถัดจากวันลงนามในสัญญา โดยจัดทำแผนการทำงานตามเอกสารแนบท้ายเอกสารประกวดราคาอิเล็กทรอนิกส์ เว้นแต่เป็นกรณีสัญญาที่มีวงเงินไม่เกิน ๕๐๐,๐๐๐ บาท ทั้งนี้ แผนการทำงานให้ถือเป็นเอกสารส่วนหนึ่งของสัญญา

๕. หลักประกัน...

## ๕. หลักประกันการเสนอราคา

(รายการที่ ๑ ตู้เก็บสารบบแบบรางเลื่อน จำนวน ๓๑ ชุด) ผู้ยื่นข้อเสนอต้องวางหลักประกันการเสนอราคาพร้อมกับการเสนอราคาทางระบบการจัดซื้อจัดจ้างภาครัฐด้วยอิเล็กทรอนิกส์ โดยใช้หลักประกันอย่างหนึ่งอย่างใด จำนวน ๒๗๙,๐๐๐.๐๐ บาท (สองแสนเจ็ดหมื่นเก้าพันบาทถ้วน) ดังต่อไปนี้

๕.๑ เช็ครูปหรือตราประทับที่ธนาคารเซ็นส่งจ่ายให้แก่กระทรวงการคลัง ซึ่งเป็นเช็ครูปหรือตราประทับลงวันที่ใช้เช็ครูปหรือตราประทับนั้นชำระต่อเจ้าหน้าที่ในวันที่ยื่นข้อเสนอ หรือก่อนวันนั้นไม่เกิน ๓ วันทำการ

๕.๒ หนังสือค้ำประกันอิเล็กทรอนิกส์ของธนาคารภายในประเทศตามแบบที่คณะกรรมการนโยบายกำหนด

๕.๓ พันธบัตรรัฐบาลไทย

๕.๔ หนังสือค้ำประกันของบริษัทเงินทุนหรือบริษัทเงินทุนหลักทรัพย์ที่ได้รับอนุญาตให้ประกอบกิจการเงินทุนเพื่อการพาณิชย์และประกอบธุรกิจค้ำประกันตามประกาศของธนาคารแห่งประเทศไทย ตามรายชื่อบริษัทเงินทุนที่ธนาคารแห่งประเทศไทยแจ้งเวียนให้ทราบ โดยอนุโลมให้ใช้ตามตัวอย่างหนังสือค้ำประกันของธนาคารที่คณะกรรมการนโยบายกำหนด

กรณีที่ผู้ยื่นข้อเสนอ นำเช็ครูปหรือตราประทับที่ธนาคารส่งจ่ายหรือพันธบัตรรัฐบาลไทยหรือหนังสือค้ำประกันของบริษัทเงินทุนหรือบริษัทเงินทุนหลักทรัพย์ มาวางเป็นหลักประกันการเสนอราคาจะต้องส่งต้นฉบับเอกสารดังกล่าวมาให้กรมตรวจสอบความถูกต้องในวันที่ ๒๔ มิถุนายน ๒๕๖๗ ระหว่างเวลา ๐๘.๓๐ น. ถึง ๑๖.๓๐ น.

กรณีที่ผู้ยื่นข้อเสนอที่ยื่นข้อเสนอในรูปแบบของ "กิจการร่วมค้า" ประสงค์จะใช้หนังสือค้ำประกันอิเล็กทรอนิกส์ของธนาคารในประเทศเป็นหลักประกันการเสนอราคาให้ระบุชื่อผู้เข้าร่วมค้ารายที่สัญญาาร่วมค้ากำหนด ให้เป็นผู้ชำนื่นข้อเสนอกับหน่วยงานของรัฐเป็นผู้ยื่นข้อเสนอ

หลักประกันการเสนอราคาตามข้อนี้ กรมจะคืนให้ผู้ยื่นข้อเสนอหรือผู้ค้ำประกันภายใน ๑๕ วัน นับถัดจากวันที่กรมได้พิจารณาเห็นชอบรายงานผลคัดเลือกผู้ชนะการประกวดราคาเรียบร้อยแล้ว เว้นแต่ผู้ยื่นข้อเสนอรายที่คัดเลือกไว้ซึ่งเสนอราคาต่ำสุดหรือได้คะแนนรวมสูงสุดไม่เกิน ๓ ราย ให้คืนได้ต่อเมื่อได้ทำสัญญาหรือข้อตกลง หรือผู้ยื่นข้อเสนอได้พ้นจากข้อผูกพันแล้ว

การคืนหลักประกันการเสนอราคา ไม่ว่าในกรณีใด ๆ จะคืนให้โดยไม่มีดอกเบี้ย

## ๖. หลักเกณฑ์และสิทธิในการพิจารณา

๖.๑ ในการพิจารณาผลการยื่นข้อเสนอประกวดราคาอิเล็กทรอนิกส์ครั้งนี้ กรมจะพิจารณาตัดสินโดยใช้หลักเกณฑ์ ราคา

๖.๒ การพิจารณาผู้ชนะการยื่นข้อเสนอ

กรณีใช้หลักเกณฑ์ราคาในการพิจารณาผู้ชนะการยื่นข้อเสนอ กรม จะพิจารณาจากราคาต่อรายการ

๖.๓ หากผู้ยื่นข้อเสนอรายใดมีคุณสมบัติไม่ถูกต้องตามข้อ ๒ หรือยื่นหลักฐานการยื่นข้อเสนอไม่ถูกต้อง หรือไม่ครบถ้วนตามข้อ ๓ หรือยื่นข้อเสนอไม่ถูกต้องตามข้อ ๔ คณะกรรมการพิจารณาผลการประกวดราคาอิเล็กทรอนิกส์จะไม่รับพิจารณาข้อเสนอของผู้ยื่นข้อเสนอรายนั้น เว้นแต่ ผู้ยื่นข้อเสนอรายใด

เสนอเอกสารทางเทคนิคหรือรายละเอียดคุณลักษณะเฉพาะของพัสดุที่จะขายไม่ครบถ้วน หรือเสนอรายละเอียดแตกต่างไปจากเงื่อนไขที่กรมกำหนดไว้ในประกาศและเอกสารประกวดราคาอิเล็กทรอนิกส์ ในส่วนที่มีสาระสำคัญ และความต่างต่างนั้นไม่มีผลทำให้เกิดการได้เปรียบเสียเปรียบ ต่อผู้ยื่นข้อเสนอรายอื่น หรือเป็นการผิดพลาดเล็กน้อย คณะกรรมการฯ อาจพิจารณาผ่อนปรนการตัดสิทธิ ผู้ยื่นข้อเสนอรายนั้น

๖.๔ กรมสงวนสิทธิไม่พิจารณาข้อเสนอของผู้ยื่นข้อเสนอโดยไม่มีการผ่อนผัน ในกรณีดังต่อไปนี้

(๑) ไม่กรอกชื่อผู้ยื่นข้อเสนอในการเสนอราคาทางระบบจัดซื้อจัดจ้างด้วยอิเล็กทรอนิกส์

(๒) เสนอรายละเอียดแตกต่างไปจากเงื่อนไขที่กำหนดในเอกสารประกวดราคาอิเล็กทรอนิกส์ที่เป็นสาระสำคัญ หรือมีผลทำให้เกิดความได้เปรียบเสียเปรียบแก่ผู้ยื่นข้อเสนอรายอื่น

๖.๕ ในการตัดสินใจการประกวดราคาอิเล็กทรอนิกส์หรือในการทำสัญญา คณะกรรมการพิจารณาผลการประกวดราคาอิเล็กทรอนิกส์หรือกรมมีสิทธิให้ผู้ยื่นข้อเสนอชี้แจงข้อเท็จจริงเพิ่มเติมได้ กรม มีสิทธิที่จะไม่รับข้อเสนอ ไม่รับราคา หรือไม่ทำสัญญา หากข้อเท็จจริงดังกล่าว ไม่เหมาะสมหรือไม่ถูกต้อง

๖.๖ กรมทรงไว้ซึ่งสิทธิที่จะไม่รับราคาต่ำสุด หรือราคาหนึ่งราคาใด หรือราคาข้อเสนอทั้งหมดก็ได้ และอาจพิจารณาเลือกซื้อในจำนวน หรือขนาด หรือเฉพาะรายการหนึ่งรายการใด หรืออาจจะยกเลิกการประกวดราคาอิเล็กทรอนิกส์โดยไม่พิจารณาจัดซื้อเลยก็ได้ สุดแต่จะพิจารณา ทั้งนี้ เพื่อประโยชน์ของทางราชการเป็นสำคัญ และให้ถือว่าการตัดสินใจของ กรมเป็นเด็ดขาด ผู้ยื่นข้อเสนอจะเรียกร้องค่าใช้จ่าย หรือค่าเสียหายใดๆ มิได้ รวมทั้งกรม จะพิจารณายกเลิกการประกวดราคาอิเล็กทรอนิกส์และลงโทษผู้ยื่นข้อเสนอเป็นผู้ทำงาน ไม่ว่าจะเป็นผู้ยื่นข้อเสนอที่ได้รับการคัดเลือกหรือไม่ก็ตาม หากมีเหตุที่เชื่อถือได้ว่าการยื่นข้อเสนอกระทำการโดยไม่สุจริต เช่น การเสนอเอกสารอันเป็นเท็จ หรือใช้ข้อมูลคลาดเคลื่อนมาเสนอราคาแทน เป็นต้น

ในกรณีที่ผู้ยื่นข้อเสนอรายที่เสนอราคาต่ำสุด เสนอราคาต่ำจนคาดหมายได้ว่าไม่อาจดำเนินงานตามเอกสารประกวดราคาอิเล็กทรอนิกส์ได้ คณะกรรมการพิจารณาผลการประกวดราคาอิเล็กทรอนิกส์หรือกรม จะให้ผู้ยื่นข้อเสนอชี้แจงและแสดงหลักฐานที่ทำให้เชื่อได้ว่า ผู้ยื่นข้อเสนอสามารถดำเนินการตามเอกสารประกวดราคาอิเล็กทรอนิกส์ให้เสร็จสมบูรณ์ หากคำชี้แจงไม่เป็นที่รับฟังได้ กรม มีสิทธิที่จะไม่รับข้อเสนอหรือไม่รับราคาของผู้ยื่นข้อเสนอรายนั้น ทั้งนี้ ผู้ยื่นข้อเสนอดังกล่าวไม่มีสิทธิเรียกร้องค่าใช้จ่ายหรือค่าเสียหายใดๆ จากกรม

๖.๗ ก่อนลงนามในสัญญากรมอาจประกาศยกเลิกการประกวดราคาอิเล็กทรอนิกส์ หากปรากฏว่ามีการกระทำที่เข้าลักษณะผู้ยื่นข้อเสนอที่ชนะการประกวดราคาหรือที่ได้รับการคัดเลือกมีผลประโยชน์ร่วมกัน หรือมีส่วนได้เสียกับผู้ยื่นข้อเสนอรายอื่น หรือขัดขวางการแข่งขันอย่างเป็นธรรม หรือสมยอมกันกับผู้ยื่นข้อเสนอรายอื่น หรือเจ้าหน้าที่ในการเสนอราคา หรือสื่อว่ากระทำการทุจริตอื่นใดในการเสนอราคา

๖.๘ หากผู้ยื่นข้อเสนอซึ่งเป็นผู้ประกอบการ SMEs เสนอราคาสูงกว่าราคาต่ำสุดของผู้ยื่นข้อเสนอรายอื่นที่ไม่เกินร้อยละ ๑๐ ให้หน่วยงานของรัฐจัดซื้อจัดจ้างจากผู้ประกอบการ SMEs ดังกล่าว โดยจัดเรียงลำดับผู้ยื่นข้อเสนอซึ่งเป็นผู้ประกอบการ SMEs ซึ่งเสนอราคาสูงกว่าราคาต่ำสุดของผู้ยื่นข้อเสนอรายอื่นไม่เกินร้อยละ ๑๐ ที่จะเรียกมาทำสัญญาไม่เกิน ๓ ราย

ผู้ยื่นข้อเสนอที่เป็นกิจการร่วมค้าที่จะได้สิทธิตามวรรคหนึ่ง ผู้เข้าร่วมค้าทุกรายจะต้องเป็นผู้ประกอบการ SMEs

ทั้งนี้ ผู้ประกอบการ SMEs ที่จะได้แต้มต่อด้านราคาตามวรรคหนึ่ง จะต้องมียกเงินสัญญาสะสมตามปีปฏิทินรวมกับราคาที่เสนอในครั้งแล้ว มีมูลค่ารวมกันไม่เกินมูลค่าของรายได้ตามขนาดที่ขึ้นทะเบียนไว้กับ สสว.

๖.๙ หากผู้ยื่นข้อเสนอได้เสนอพัสดุที่ได้รับการรับรองและออกเครื่องหมายสินค้าที่ผลิตภายในประเทศไทย (Made in Thailand) จากสภาอุตสาหกรรมแห่งประเทศไทย เสนอราคาสูงกว่าราคาต่ำสุดของผู้เสนอราคาอื่น ไม่เกินร้อยละ ๕ ให้จัดซื้อจัดจ้างจากผู้ยื่นข้อเสนอที่เสนอพัสดุที่ได้รับการรับรองและออกเครื่องหมายสินค้าที่ผลิตภายในประเทศไทย (Made in Thailand) จากสภาอุตสาหกรรมแห่งประเทศไทย

อนึ่ง หากในการเสนอราคาครั้งนั้น ผู้ยื่นข้อเสนอรายใดมีคุณสมบัติทั้งข้อ ๖.๘ และข้อ ๖.๙ ให้ผู้เสนอราคารายนั้นได้แต้มต่อในการเสนอราคาสูงกว่าผู้ประกอบการรายอื่นไม่เกินร้อยละ ๑๕

๖.๑๐ หากผู้ยื่นข้อเสนอซึ่งมิใช่ผู้ประกอบการ SMEs แต่เป็นบุคคลธรรมดาที่ถือสัญชาติไทย หรือนิติบุคคลที่จัดตั้งขึ้นตามกฎหมายไทยเสนอราคาสูงกว่าราคาต่ำสุดของผู้ยื่นข้อเสนอซึ่งเป็นบุคคลธรรมดาที่มิได้ถือสัญชาติไทยหรือนิติบุคคลที่จัดตั้งขึ้นตามกฎหมายของต่างประเทศไม่เกินร้อยละ ๓ ให้จัดซื้อจัดจ้างกับบุคคลธรรมดาที่ถือสัญชาติไทยหรือนิติบุคคลที่จัดตั้งขึ้นตามกฎหมายไทยดังกล่าว

ผู้ยื่นข้อเสนอที่เป็นกิจการร่วมค้าที่จะได้สิทธิตามวรรคหนึ่ง ผู้เข้าร่วมค้าทุกรายจะต้องเป็นบุคคลธรรมดาที่ถือสัญชาติไทยหรือนิติบุคคลที่จัดตั้งขึ้นตามกฎหมายไทย

#### ๗. การทำสัญญาซื้อขาย

๗.๑ ในกรณีที่ผู้ชนะการประกวดราคาอิเล็กทรอนิกส์ สามารถส่งมอบสิ่งของได้ครบถ้วนภายใน ๕ วันทำการ นับแต่วันที่ทำข้อตกลงซื้อ กรมจะพิจารณาจัดทำข้อตกลงเป็นหนังสือแทน การทำสัญญาตามแบบสัญญาดังระบุ ในข้อ ๑.๓ ก็ได้

๗.๒ ในกรณีที่ผู้ชนะการประกวดราคาอิเล็กทรอนิกส์ไม่สามารถส่งมอบสิ่งของได้ครบถ้วนภายใน ๕ วันทำการ หรือ กรมเห็นว่าไม่สมควรจัดทำข้อตกลงเป็นหนังสือ ตามข้อ ๗.๑ ผู้ชนะการประกวดราคาอิเล็กทรอนิกส์จะต้องทำสัญญาซื้อตามแบบสัญญาดังระบุในข้อ ๑.๓ หรือทำข้อตกลงเป็นหนังสือ กับกรมภายใน ๗ วัน นับถัดจากวันที่ได้รับแจ้ง และจะต้องวางหลักประกันสัญญาเป็นจำนวนเงินเท่ากับร้อยละ ๕ ของราคาค่าสิ่งของที่ประกวดราคาอิเล็กทรอนิกส์ให้กรมยึดถือไว้ในขณะทำสัญญา โดยใช้หลักประกันอย่างหนึ่งอย่างใดดังต่อไปนี้

(๑) เงินสด

(๒) เช็คหรือตราพท์ที่ธนาคารเซ็นส่งจ่ายให้แก่กระทรวงการคลัง ซึ่งเป็นเช็คหรือตราพท์ลงวันที่ที่ใช้เช็ค หรือตราพท์นั้นชำระต่อเจ้าหน้าที่ในวันทำสัญญา หรือก่อนวันนั้นไม่เกิน ๓ วันทำการ

(๓) หนังสือค้ำประกันของธนาคารภายในประเทศ ตามตัวอย่างที่คณะกรรมการนโยบายกำหนด ดังระบุในข้อ ๑.๔ (๒) หรือจะเป็นหนังสือค้ำประกันอิเล็กทรอนิกส์ตามวิธีการที่กรมบัญชีกลางกำหนด

(๔) หนังสือค้ำประกันของบริษัทเงินทุน หรือบริษัทเงินทุนหลักทรัพย์ที่ได้รับอนุญาตให้ประกอบกิจการเงินทุนเพื่อการพาณิชย์และประกอบธุรกิจค้ำประกันตามประกาศของธนาคารแห่งประเทศไทย

ตามรายชื่อ...

ตามรายชื่อบริษัทเงินทุนที่ธนาคารแห่งประเทศไทยแจ้งเวียนให้ทราบ โดยอนุโลมให้ใช้ตามตัวอย่างหนังสือค้ำประกันของธนาคารที่คณะกรรมการนโยบายกำหนด ดังระบุในข้อ ๑.๔ (๒)

(๕) พันธบัตรรัฐบาลไทย

หลักประกันนี้จะคืนให้ โดยไม่มีดอกเบี้ยภายใน ๑๕ วัน นับถัดจากวันที่ผู้ชนะการประกวดราคาอิเล็กทรอนิกส์ (ผู้ขาย) พันจากข้อผูกพันตามสัญญาซื้อขายแล้ว

หลักประกันนี้จะคืนให้ โดยไม่มีดอกเบี้ย ตามอัตราส่วนของพัสดุที่ซื้อซึ่งกรม ได้รับมอบไว้แล้ว

๘. ค่าจ้างและการจ่ายเงิน

กรม จะจ่ายค่าสิ่งของซึ่งได้รวมภาษีมูลค่าเพิ่มตลอดจนภาษีอากรอื่น ๆ และค่าใช้จ่ายทั้งปวงแล้วให้แก่ผู้ยื่นข้อเสนอที่ได้รับการคัดเลือกให้เป็นผู้ขาย เมื่อผู้ขายได้ส่งมอบสิ่งของได้ครบถ้วนตามสัญญาซื้อขายหรือข้อตกลงเป็นหนังสือ และกรมได้ตรวจรับมอบงานสิ่งของเรียบร้อยแล้ว

๙. อัตราค่าปรับ

ค่าปรับตามแบบสัญญาซื้อขายแนบท้ายเอกสารประกวดราคาอิเล็กทรอนิกส์นี้ หรือข้อตกลงซื้อขายเป็นหนังสือ ให้คิดในอัตราร้อยละ ๐.๒๐ (ศูนย์จุดสองศูนย์) ของราคาค่าสิ่งของที่ยังไม่ได้รับมอบต่อวัน

๑๐. การรับประกันความชำรุดบกพร่อง

ผู้ชนะการประกวดราคาอิเล็กทรอนิกส์ ซึ่งได้ทำสัญญาซื้อขายตามแบบดังระบุในข้อ ๑.๓ หรือทำข้อตกลงซื้อเป็นหนังสือ แล้วแต่กรณี จะต้องรับประกันความชำรุดบกพร่องของสิ่งของที่ซื้อขายที่เกิดขึ้นภายในระยะเวลาไม่น้อยกว่า ๑ ปี นับถัดจากวันที่ กรม ได้รับมอบสิ่งของ โดยต้องบริหารจัดการซ่อมแซมแก้ไขให้ใช้งานได้ดังเดิมภายใน ๗ วัน นับถัดจากวันที่ได้รับแจ้งความชำรุดบกพร่อง

๑๑. ข้อสงวนสิทธิ์ในการยื่นข้อเสนอและอื่นๆ

๑๑.๑ เงินค่าพัสดุสำหรับการซื้อครั้งนี้ ได้มาจากเงินงบประมาณประจำปี พ.ศ. ๒๕๖๗ การลงนามในสัญญาจะกระทำได้ ต่อเมื่อกรมได้รับอนุมัติเงินค่าพัสดุจากเงินงบประมาณประจำปี พ.ศ. ๒๕๖๗ แล้วเท่านั้น

๑๑.๒ เมื่อกรมได้คัดเลือกผู้ยื่นข้อเสนอรายใดให้เป็นผู้ขาย และได้ตกลงซื้อสิ่งของตามการประกวดราคาอิเล็กทรอนิกส์แล้ว ถ้าผู้ขายจะต้องส่งหรือนำสิ่งของดังกล่าวเข้ามาจากต่างประเทศและของนั้นต้องนำเข้าโดยทางเรือในเส้นทางที่มีเรือไทยเดินอยู่ และสามารถให้บริการรับขนได้ตามที่รัฐมนตรีว่าการกระทรวงคมนาคมประกาศกำหนด ผู้ยื่นข้อเสนอซึ่งเป็นผู้ขายจะต้องปฏิบัติตามกฎหมายว่าด้วยการส่งเสริมการพาณิชย์ ดังนี้

(๑) แจ่งการส่งหรือนำสิ่งของที่ซื้อขายดังกล่าวเข้ามาจากต่างประเทศต่อกรมเจ้าท่า ภายใน ๗ วัน นับตั้งแต่วันที่ผู้ขายส่ง หรือซื้อของจากต่างประเทศ เว้นแต่เป็นของที่รัฐมนตรีว่าการกระทรวงคมนาคมประกาศยกเว้นให้บรรทุกโดยเรืออื่นได้

(๒) จัดการให้สิ่งของที่ซื้อขายดังกล่าวบรรทุกโดยเรือไทย หรือเรือที่มีสิทธิเช่นเดียวกับเรือไทย จากต่างประเทศมายังประเทศไทย เว้นแต่จะได้รับอนุญาตจากกรมเจ้าท่า ให้บรรทุกสิ่งของนั้นโดยเรืออื่นที่มีธงเรือไทย ซึ่งจะต้องได้รับอนุญาตเช่นนั้นก่อนบรรทุกของลงเรืออื่น หรือเป็นของที่รัฐมนตรีว่าการกระทรวงคมนาคมประกาศยกเว้นให้บรรทุกโดยเรืออื่น

(๓) ในกรณี...

(๓) ในกรณีที่มิปฏิบัติตาม (๑) หรือ (๒) ผู้ขายจะต้องรับผิดชอบตามกฎหมายว่าด้วยการส่งเสริมการพาณิชย์

๑๑.๓ ผู้ยื่นข้อเสนอซึ่งกรมได้คัดเลือกแล้ว ไม่ไปทำสัญญาหรือข้อตกลงซื้อ เป็นหนังสือภายในเวลาที่กำหนด ดังระบุไว้ในข้อ ๗ กรมจะริบหลักประกันการยื่นข้อเสนอ หรือเรียกร้องจากผู้ออกหนังสือค้ำประกันการยื่นข้อเสนอทันที และอาจพิจารณาเรียกร้องให้ชดใช้ความเสียหายอื่น (ถ้ามี) รวมทั้งจะพิจารณาให้เป็นผู้ทำงานตามระเบียบกระทรวงการคลังว่าด้วยการจัดซื้อจัดจ้างและการบริหารพัสดุภาครัฐ

๑๑.๔ กรมสงวนสิทธิ์ที่จะแก้ไขเพิ่มเติมเงื่อนไข หรือข้อกำหนดในแบบสัญญาหรือข้อตกลงซื้อ เป็นหนังสือ ให้เป็นไปตามความเห็นของสำนักงานอัยการสูงสุด (ถ้ามี)

๑๑.๕ ในกรณีที่เอกสารแนบท้ายเอกสารประกวดราคาอิเล็กทรอนิกส์ มีความขัดหรือแย้งกัน ผู้ยื่นข้อเสนอจะต้องปฏิบัติตามคำวินิจฉัยของกรม คำวินิจฉัยดังกล่าวให้ถือเป็นที่สุด และผู้ยื่นข้อเสนอไม่มีสิทธิเรียกร้องค่าใช้จ่ายใดๆ เพิ่มเติม

๑๑.๖ กรมอาจประกาศยกเลิกการจัดซื้อในกรณีต่อไปนี้ได้ โดยที่ผู้ยื่นข้อเสนอ จะเรียกร้องค่าเสียหายใดๆ จากกรมไม่ได้

(๑) กรมไม่ได้รับการจัดสรรเงินที่จะใช้ในการจัดซื้อหรือที่ได้รับการจัดสรรแต่ไม่เพียงพอที่จะทำการจัดซื้อครั้งนี้ต่อไป

(๒) มีการกระทำที่เข้าลักษณะผู้ยื่นข้อเสนอที่ขณะการจัดซื้อหรือที่ได้รับการคัดเลือกมีผลประโยชน์ร่วมกัน หรือมีส่วนได้เสียกับผู้ยื่นเสนอรายอื่น หรือขัดขวางการแข่งขันอย่างเป็นธรรม หรือสมยอมกันกับผู้ยื่นเสนอรายอื่น หรือเจ้าหน้าที่ในการเสนอราคา หรือสื่อว่ากระทำการทุจริตอื่นใดในการเสนอราคา

(๓) การทำการจัดซื้อครั้งนี้ต่อไปอาจก่อให้เกิดความเสียหายแก่กรม หรือกระทบต่อประโยชน์สาธารณะ

(๔) กรณีอื่นในทำนองเดียวกับ (๑) (๒) หรือ (๓) ตามที่กำหนดในกฎกระทรวง ซึ่งออกตามความในกฎหมายว่าด้วยการจัดซื้อจัดจ้างและการบริหารพัสดุภาครัฐ

#### ๑๒. การปฏิบัติตามกฎหมายและระเบียบ

ในระหว่างระยะเวลาการซื้อ ผู้ยื่นข้อเสนอที่ได้รับการคัดเลือกให้เป็นผู้ขายต้องปฏิบัติตามหลักเกณฑ์ที่กฎหมายและระเบียบได้กำหนดไว้โดยเคร่งครัด

#### ๑๓. การประเมินผลการปฏิบัติงานของผู้ประกอบการ

กรม สามารถนำผลการปฏิบัติงานแล้วเสร็จตามสัญญาของผู้ยื่นข้อเสนอที่ได้รับ การคัดเลือก ให้เป็นผู้ขายเพื่อนำมาประเมินผลการปฏิบัติงานของผู้ประกอบการ





ทั้งนี้ หากผู้ยื่นข้อเสนอที่ได้รับการคัดเลือกไม่ผ่านเกณฑ์ที่กำหนดจะถูกระงับการยื่นข้อเสนอ หรือทำสัญญากับกรม ไว้ชั่วคราว





1) ผู้เก็บสารบบแบบรางวัลเงิน จำนวน 31 ชุด

ลำดับที่	หน่วยงานที่จัดสรร		ขนาด (ชุด)	
	สำนักงานที่ดินจังหวัด	สจ./สข./สย.	4 ชั้น	5 ชั้น
1	ชัยภูมิ	สข.บำเหน็จณรงค์	1	
2	เชียงใหม่	สข.สันกำแพง		1
3	นครพนม	สข.นาหว้า	1	
4	นครพนม	สย.บ้านแพง	1	
5	นครพนม	สข.ปลาปาก	2	
6	นครศรีธรรมราช	สข.หัวไทร	2	
7	บุรีรัมย์	สข.คูเมือง	1	
8	พัทลุง	สจ.		3
9	พิจิตร	สจ.	1	
10	ยโสธร	สข.มหาชนะชัย	1	
11	ร้อยเอ็ด	สข.จตุรพักตรพิมาน		1
12	ระยอง	สจ.	2	
13	ระยอง	สข.บ้านค่าย		2
14	ลพบุรี	สข.ชัยบาดาล		1
15	สกลนคร	สจ. (คร)		2
16	สกลนคร	สย.กุสุมาลย์	1	
17	สกลนคร	สข.สว่างแดนดิน		2
18	สุราษฎร์ธานี	สข.บ้านตาขุน		1
19	สุรินทร์	สข.ท่าตูม		1
20	หนองบัวลำภู	สจ.	1	
21	อุบลราชธานี	สข.พิบูลมังสาหาร	3	
รวมทั้งสิ้น			17	14
			31	

1.  2.  3.  4. 

๒๘ พ.ค. ๒๕๖๗







แบบตู้เหล็กกับสารบบแบบรางเลื่อน เลขที่ 3 - 56

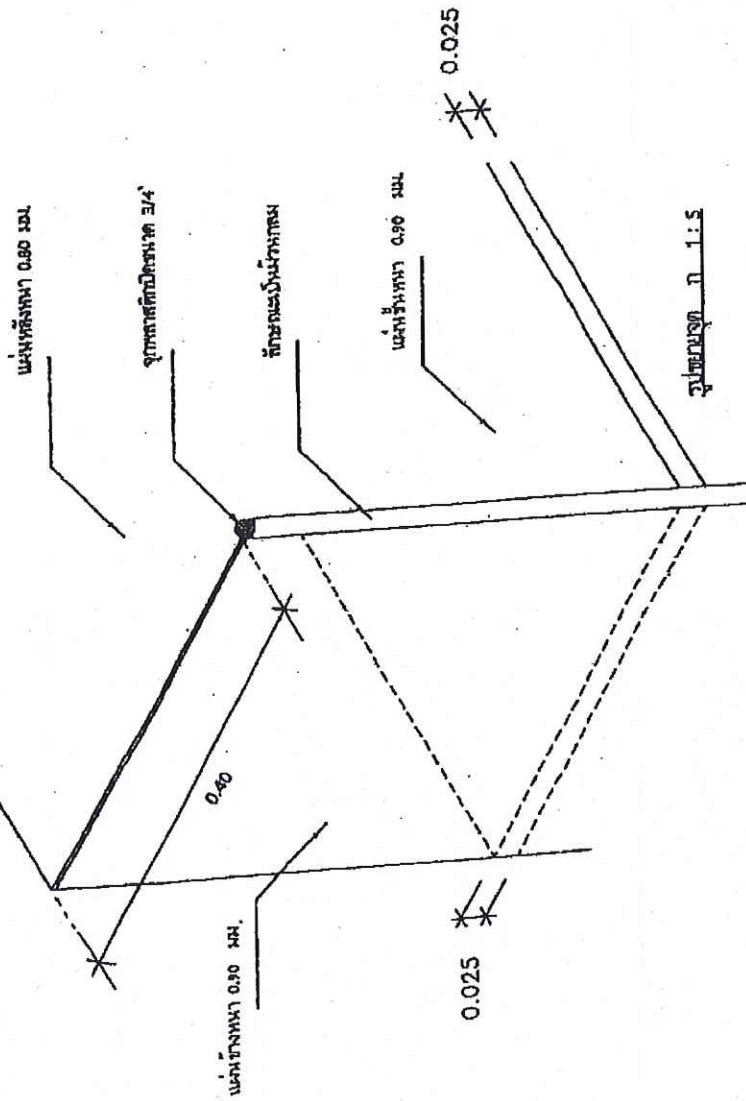

2 อยุส  
3 อยุส

2 อยุส  
3 อยุส

2 อยุส

3 อยุส

 <p>ฝ่ายแผนผังและควบคุมอาคารก่อสร้าง กองช่างสถาปัตย์</p>	ชื่อ	นาย อดิศักดิ์ อดิศักดิ์	ตำแหน่ง	ช่างเทคนิค	วันที่	27/11	เลขที่	25 อก 56
	ชื่อ	นาย อดิศักดิ์ อดิศักดิ์	ตำแหน่ง	ช่างเทคนิค	วันที่	27/11	เลขที่	25 อก 56
	ชื่อ	นาย อดิศักดิ์ อดิศักดิ์	ตำแหน่ง	ช่างเทคนิค	วันที่	27/11	เลขที่	25 อก 56
	ชื่อ	นาย อดิศักดิ์ อดิศักดิ์	ตำแหน่ง	ช่างเทคนิค	วันที่	27/11	เลขที่	25 อก 56

3 - 56

4

25 อก 56

27/11

25 อก 56

27/11

25 อก 56

27/11

25 อก 56

รูปทรงรับน้ำหนัก 2.2 มม. ขนาด 0.05 x 0.10 มม.

จุดต่อเชื่อมกับตัวอุดในรูปทรงเลข 6306 ขนาด 1.5 มม. ยาว 2 ซม.

ทิศทางของเส้นใยเสริมแรง 2 มม. ยาว 3 มม.

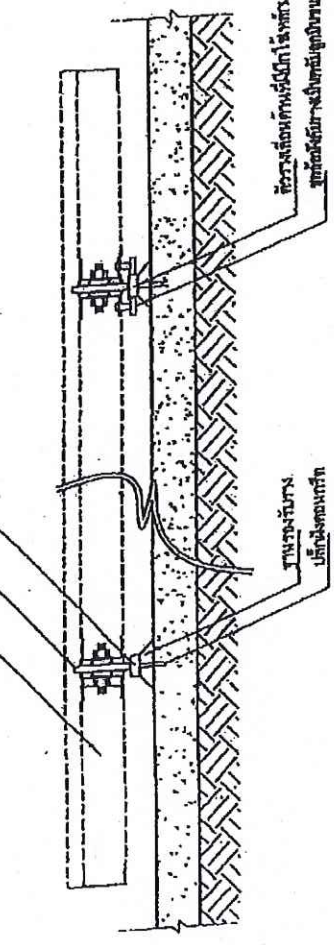

ทิศทางของเส้นใยเสริมแรง 2 มม. ยาว 3 มม.  
จุดต่อเชื่อมกับตัวอุดในรูปทรงเลข 6306 ขนาด 1.5 มม. ยาว 2 ซม.

รูปแบบการเสริมแรง 1:10

ร. ๒ ๘ พ.ก. ๒๕๖๗

 ฝ่ายแผนและควบคุมการก่อสร้าง กองพัสดุ กรมโยธาธิการ กรุงเทพมหานคร	แบบ	ผู้ควบคุมงานก่อสร้าง	ชื่อ	นาย - นายสมชาย ใจดี	ตำแหน่ง	ช่างเทคนิค	วันที่	3-05
	แบบ	ผู้ควบคุมงานก่อสร้าง	ชื่อ	นาย - นายสมชาย ใจดี	ตำแหน่ง	ช่างเทคนิค	วันที่	5-06
	แบบ	ผู้ควบคุมงานก่อสร้าง	ชื่อ	นาย - นายสมชาย ใจดี	ตำแหน่ง	ช่างเทคนิค	วันที่	28-08-05
	แบบ	ผู้ควบคุมงานก่อสร้าง	ชื่อ	นาย - นายสมชาย ใจดี	ตำแหน่ง	ช่างเทคนิค	วันที่	28-08-05

3  
4



รายละเอียดเกี่ยวกับสสารบบแบบบางเลื่อน

ขนาดของตู้

- เป็นตู้แบบหน้าตอลงหน้า กว้าง 2.40 ม. ลึก 0.80 ม. สูง 2.40 ม. จำนวน 5 ตู้
- ตู้ปิดหัว - ห้าย เป็นตู้หน้าเดียว กว้าง 2.40 ม. ลึก 0.40 ม. สูง 2.40 ม. จำนวน 2 ตู้
- ติดตั้งบนรางเหล็ก ประกอบต่อกันเป็นชุดล้อเลื่อน ไป - มา บนรางเหล็ก

การติดตั้งรางเหล็ก

- ต้องให้ช่างที่มีความชำนาญในการติดตั้งเหล็กทรงเลื่อนเป็นผู้ติดตั้ง โดยติดตั้งรางคู่กับ ROCKET SCREW ยึดด้วยสลักน๊อตกับโครงเหล็กที่เตรียมไว้ โดยถือเอาระดับน้ำทะเลให้มีความผิดพลาดไม่เกิน 0.02 ซม. หล่อซีเมนต์ยึดไว้ด้วย โดยใช้ส่วนผสมอัตราส่วน 1:3 ระหว่างปูนซีเมนต์ปอร์ตแลนด์ประเภท 1 กับทรายและเคลือบผิวด้วย HARDENNER (ตัดส่วนตามมาตรฐานผู้ผลิต) เมื่อปรับระดับรางเรียบร้อยแล้ว
- ในกรณีที่พื้นที่ติดตั้งรางเป็นพื้นผิวกระเบื้อง หรือพื้นผิวขัดมัน ผู้ขายจะต้องสกัดเอาพื้นผิวกระเบื้อง หรือพื้นผิวขัดมันออกก่อนติดตั้งราง
- ให้ผู้ขายเสนอแคตตาล็อก HARDENNER ให้คณะกรรมการตรวจรับพัสดุตรวจสอบและต้องได้รับการอนุมัติเป็นลายลักษณ์อักษรก่อนนำไปดำเนินการ

การติดตั้งล้อเลื่อน

- ตู้เลื่อนกับสสารบบเมื่อประกอบกับฐานและตั้งบนรางเรียบร้อยแล้วต้องปรับระดับ LOAD WHEEL ทั้ง 4 ล้อให้อยู่ในระดับเดียวกันเพื่อการเลื่อนของตู้เป็นไปอย่างเรียบร้อยเมื่อยกตู้ขึ้นน้ำหนักตู้รวมทั้งตู้กับติดตั้ง GUIDE WHEEL รวม 4 ชุด เพื่อไม่ให้ตู้ติดราง

ล้อ LOAD WHEEL

- ขนาดเส้นผ่านศูนย์กลาง  $5 \frac{1}{2}$ " และ GUIDE WHEEL ขนาดเส้นผ่านศูนย์กลาง  $1 \frac{7}{8}$ "
- ตลับลูกปืนเบอร์ 6306 ZZ ชนิดมีฝาปิดเหล็ก 2 ข้าง ต้องรับน้ำหนักตามค่า Load Rating (KN) ประเภท Dynamic (KN) ไม่น้อยกว่า 26.70 กิโลนิวตัน และประเภท Static (KN) ไม่น้อยกว่า 15 กิโลนิวตัน
- ตลับลูกปืนเบอร์ 6302 ZZ ชนิดมีฝาปิดเหล็ก 2 ข้าง ต้องรับน้ำหนักตามค่า Load Rating (KN) ประเภท Dynamic (KN) ไม่น้อยกว่า 11.40 กิโลนิวตัน และประเภท Static (KN) ไม่น้อยกว่า 5.45 กิโลนิวตัน
- ให้ผู้ขายเสนอเอกสารแสดงชนิดของตลับลูกปืนที่ใช้พร้อมตัวอย่างตลับลูกปืนเป็นไปตามเบอร์ที่ใช้ ให้คณะกรรมการตรวจรับพัสดุตรวจสอบและต้องได้รับการอนุมัติเป็นลายลักษณ์อักษร ก่อนนำไปดำเนินการติดตั้ง

กรรมวิธีการพ่นสี

- ให้ช่างชั้นส่วนไปกำจัดไขมันและผ่านกรรมวิธีด้วยระบบพ่นสีกันสนิม แล้วนำไปพ่นสีด้วยความดันสูงไม่ต่ำกว่า 180 องศาเซลเซียส
- รองพื้นด้วยสีกันสนิม เคลือบสีกับหน้าโดยการอบด้วยความร้อนทั้งภายในและภายนอก

รับประกันคุณภาพ

- มีกำหนดระยะเวลา 1 ปี

หมายเหตุ

- ตู้ปิดหัว - ห้าย (หน้าเดียว) จะมีความลึก 0.40 ม. ตู้อื่น ๆ (สองหน้า) มีความลึก 0.80 ม.
- หน้าตู้หน้าเดียวตู้เหล็กขนาด 0.40 x 2.40 สูง 2.40 ม. จำนวน 5 ชั้น ความจุเก็บแป้นสสารบบ - โฉนดได้ 24 x 5 = 120 แผ่น แผ่นละ 30 ราย/แปลง = 3,600 ราย/แปลง
- หน้าตู้สองหน้าตู้เหล็กขนาด 0.80 x 2.40 สูง 2.40 ม. จำนวน 5 ชั้น ความจุเก็บแป้นสสารบบ - โฉนดได้ 24 x 5 x 2 = 240 แผ่น แผ่นละ 30 ราย/แปลง = 7,200 ราย/แปลง
- สำเนาจากแบบกรมที่ดิน เลขที่ 2 - 46

1. กิ่งชูพงศ์

2. ศิวะ ๒๘ พ.ค. ๒๕๖๓

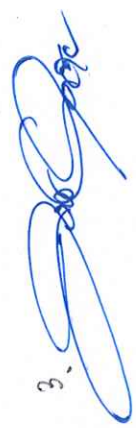
3. 

4. 

(แผ่นที่ 2/6)

น้ำหนักสุทธิประมาณ 9.000 กก./ชุด

- น้ำหนักตู้สารแบบเก่า 1200 กก./ชุด

- เอกสารน้ำหนักโดยประมาณ 7.800 กก./ชุด

- ( 6.5 กก./พุ่ม , 20 แผ่น/ชั้น , 5 ชั้น/ตู้ , 12 ตู้/ชุด )

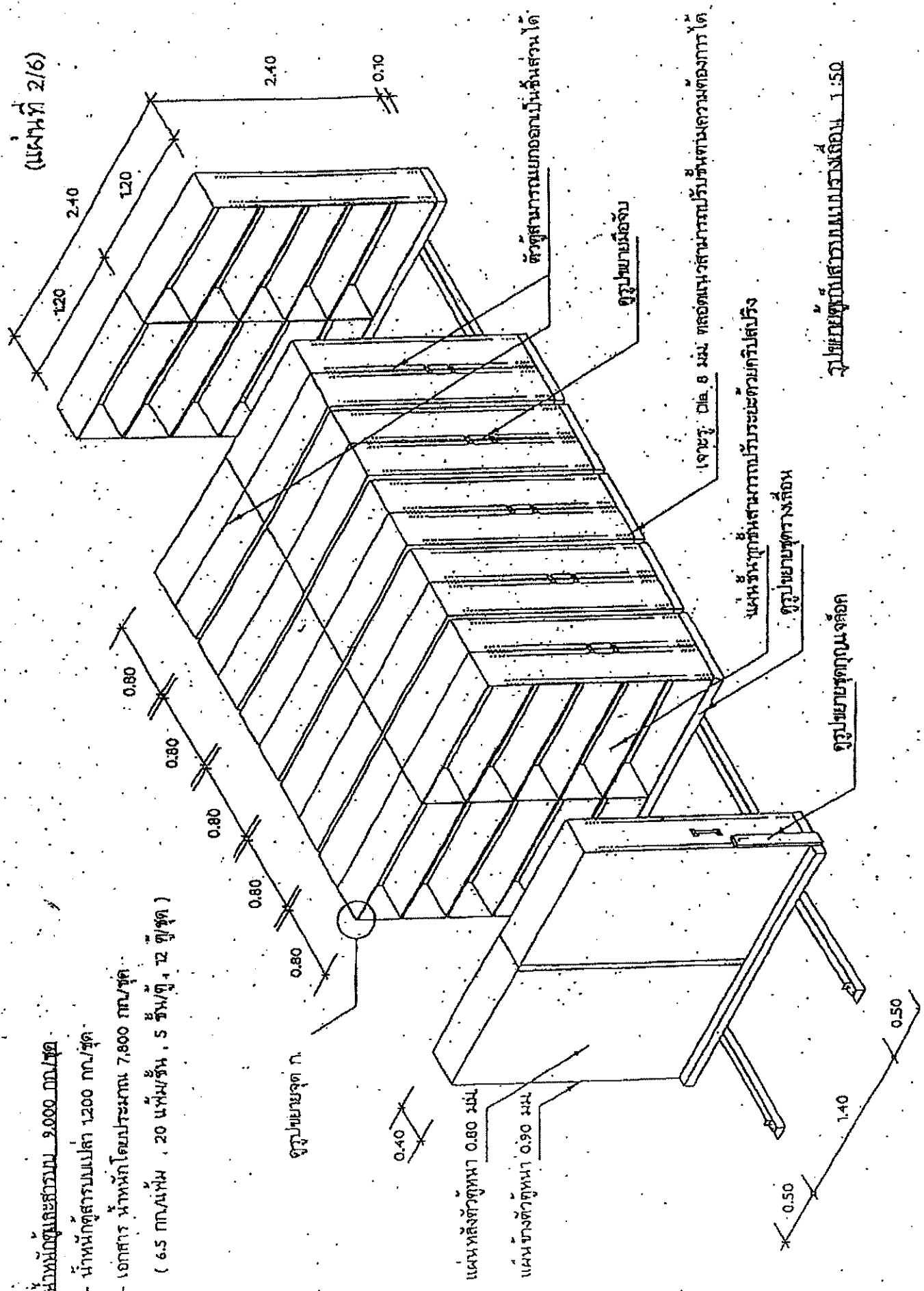

1. ผังสถาปัตย์

2. 2/2/25

๒๘ พ.ค. ๒๕๖๓

3. *[Signature]*

4.

*[Signature]*

รายละเอียดตามแบบวงกลม 1:50

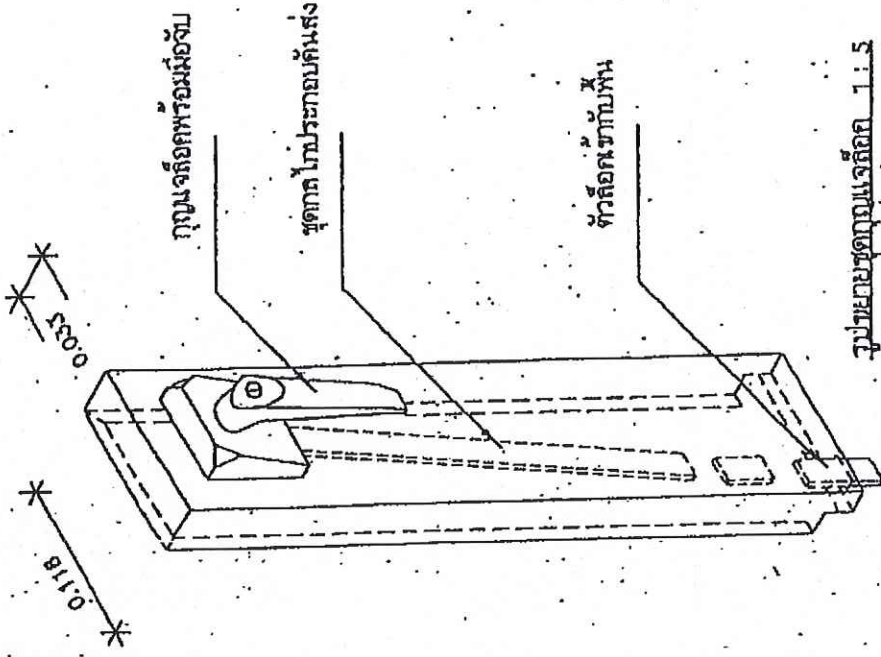

รูปฉายชุดกลไก 1:1.5

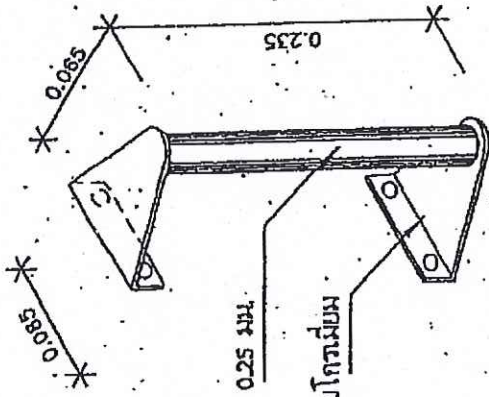

รูปฉายมือจับ 1:5

มือจับทำด้วยยางมีรอยตัดกั้นเส้น 0.25 มม.  
 แผ่นเหล็กกัน - ค้างหนา 3 มม. ชุดโกนเมฆ

นางสาว...

๑. ๐๖๕๖

๒. พ.ศ. ๒๕๖๗

Handwritten signature

Handwritten mark

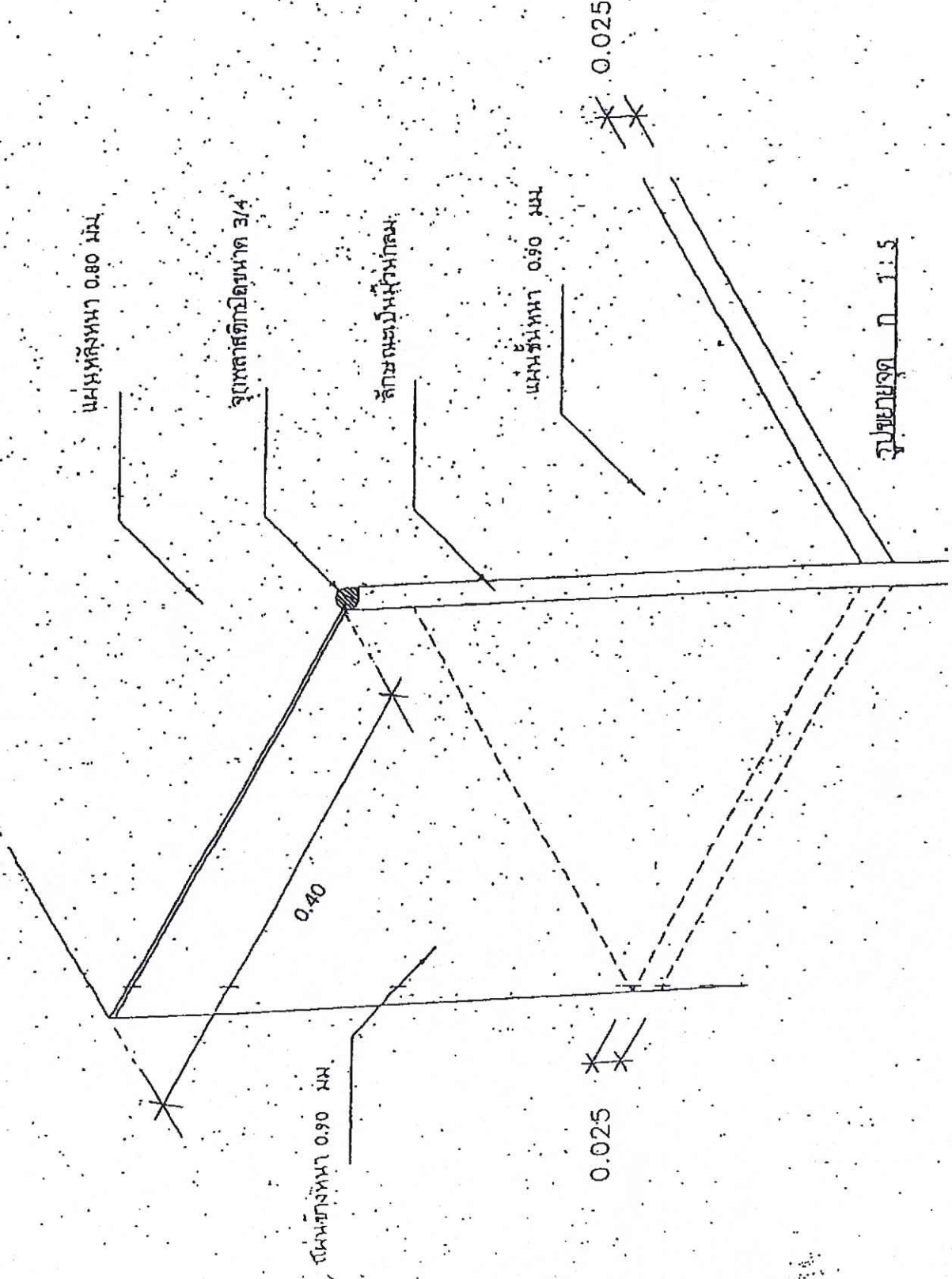

1. อนุมัติ (Approved)
2. อนุมัติ (Approved) ๒๘ พ.ค. ๒๕๖๗
3.  ๒๘ พ.ค. ๒๕๖๗
4. 

(แผ่นที่ 5/6)

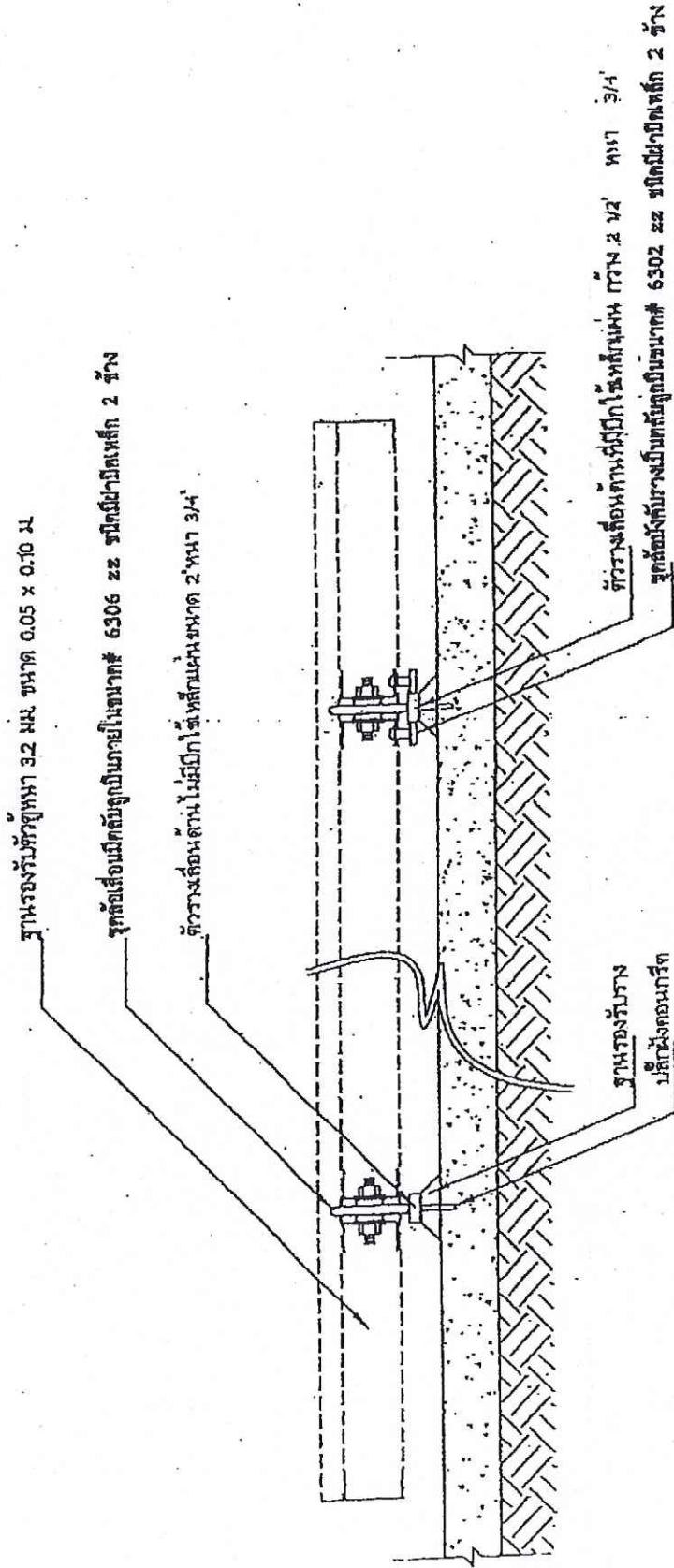

ขนาดบานหน้าต่างเลื่อน 1 : 10

1. กษิณชญาภา

2. อัญชลี

๒๘ พ.ค. ๒๕๖๗

3. *[Signature]*

4.

*[Signature]*



รายละเอียดคุณลักษณะเฉพาะ  
ตู้เก็บโหนดที่ดิน ๔ ลื่นชัก จำนวน ๑๗๐ ตู้  
ประจำปีงบประมาณ พ.ศ. ๒๕๖๗

๑. แบบรูปรายการและคุณลักษณะเฉพาะ

- รายละเอียดตู้เก็บโหนดที่ดิน ๔ ลื่นชัก ตามแบบมาตรฐานกรมที่ดิน เลขที่ ๕๐ - ๒๙ จำนวน ๕ แผ่น

๒. วงเงินในการจัดหาและส่งมอบ

๒.๑ วงเงินงบประมาณในการจัดซื้อตู้เก็บโหนดที่ดิน ๔ ลื่นชัก จำนวน ๑๗๐ ตู้ รวมเป็นเงินจำนวน ๑,๘๑๙,๐๐๐ บาท (หนึ่งล้านแปดแสนหนึ่งหมื่นเก้าพันบาทถ้วน)

๒.๒ ราคากลาง เป็นเงิน ๑,๘๑๙,๐๐๐ บาท (หนึ่งล้านแปดแสนหนึ่งหมื่นเก้าพันบาทถ้วน) โดยเป็นราคารวมการขนส่ง และภาษีมูลค่าเพิ่มแล้ว

๓. ระยะเวลาส่งมอบของหรืองาน

ส่งมอบ ภายใน ๑๒๐ วัน นับถัดจากวันลงนามในสัญญา

๔. สถานที่ส่งมอบและติดตั้ง

สำนักงานที่ดินจังหวัด/สาขา/ส่วนแยก จำนวน ๒๙ แห่ง (ตามเอกสารแนบ จำนวน ๑ แผ่น)

๕. หลักเกณฑ์และสิทธิในการพิจารณา

คณะกรรมการฯ พิจารณาคัดเลือกข้อเสนอ โดยใช้เกณฑ์ราคา

๖. เงื่อนไขอื่น

ผู้เสนอราคารายใดเป็นผู้ชนะการประกวดราคา จะต้องส่งแผนการดำเนินงาน (Action plan) ให้แก่ผู้ว่าจ้าง เพื่อพิจารณาและเห็นชอบ ภายใน ๓๐ วัน นับถัดจากวันลงนามในสัญญา เมื่อกรมที่ดินเห็นชอบแล้วจึงดำเนินการได้

รายละเอียดคุณลักษณะเฉพาะของตู้เก็บโหนดที่ดิน ๔ ลื่นชัก (ตู้) จำนวน ๖ หน้า ซึ่งกรมที่ดินอนุมัติให้ใช้เมื่อวันที่ ๒๘ พ.ค. ๒๕๖๗

นางสาวกนิษฐนันท์ พงษ์วิจิตร .....ประธานกรรมการ ..... อัมพร ..... กรรมการ ..... กรรมการและเลขานุการ  
(นางสาวกนิษฐนันท์ พงษ์วิจิตร) (นางสาวอัญชลี แสงทรัพย์) (นายพงศ์พล อุดอ้าย) (นางสาวแสงจันทร์ แมนสืบชาติ)

2) ตู้เก็บโฉนดที่ดิน 4 ล็อก จำนวน 170 ตู้

ลำดับที่	หน่วยงานที่จัดสรร		จำนวน (ตู้)
	สำนักงานที่ดินจังหวัด	สจ./สข./สย.	
1	กาญจนบุรี	สข.ท่าม่วง	13
2	ชัยภูมิ	สข.ภูเขียว	4
3	ชัยภูมิ	สข.บ้านหินจรนงค์	2
4	เชียงใหม่	สข.เชียงใหม่	8
5	ตรัง	สข.สิเกา	3
6	ตรัง	สข.ห้วยยอด	3
7	ตาก	สย.แม่ระมาด	4
8	นครพนม	สข.ปลาปาก	10
9	นครราชสีมา	สข.บัวใหญ่	2
10	บุรีรัมย์	สข.ลำปลายมาศ	12
11	ประจวบคีรีขันธ์	สจ.	3
12	พะเยา	สจ.	2
13	พะเยา	สย.เชียงใหม่	4
14	เพชรบุรี	สจ.	3
15	แพร่	สจ.	6
16	แพร่	สข.ลอง	2
17	มหาสารคาม	สข.วาปีปทุม	4
18	ราชบุรี	สจ.	4
19	ราชบุรี	สข.โพธาราม	4
20	ราชบุรี	สข.ปากท่อ	10
21	ศรีสะเกษ	สจ.	15
22	สงขลา	สข.สะบ้าย้อย	9
23	สุพรรณบุรี	สข.ดอนเจดีย์	4
24	สุพรรณบุรี	สข.ศรีประจันต์	4
25	สุรินทร์	สข.ปราสาท	4
26	หนองคาย	สจ.	10
27	หนองคาย	สข.ท่าบ่อ	7
28	อุดรธานี	สจ.	10
29	อุดรธานี	สข.กุดจับ	4
รวมทั้งสิ้น			170

1. กษิณณดาพร

2. อภิรักษ์  
๒๘ พ.ค. ๒๕๖๗



4.



สำเนาแบบ ตู้เก็บโฉนด ชนิด 4 ลิ้นชัก เลขที่ 50-29 แผ่นที่ 1/5  
กรมที่ดิน กองพัสดุ ฝ่ายแบบแผนและควบคุมการก่อสร้าง

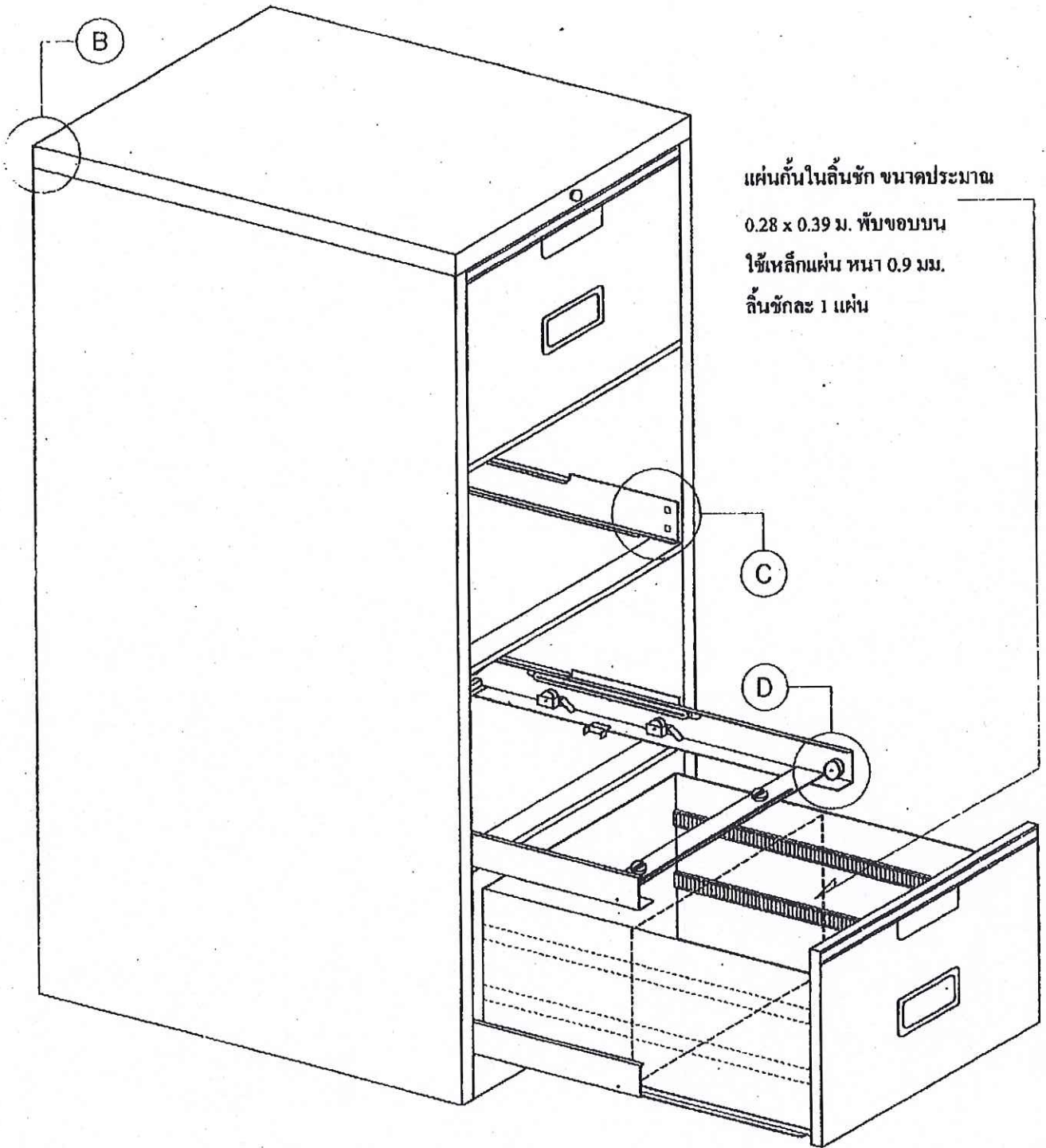

ตู้เก็บโฉนดชนิด 4 ลิ้นชัก

1. คนชงนพ

2. อัคร

๒๘ พ.ค. ๒๕๖๗

๓.

๔.

สำเนาแบบ ตู้เก็บโฉนด ชนิด 4 ชั้นชัก เลขที่ 50-29 แผ่นที่ 2/5  
กรมที่ดิน กองทัตดู ฝ่ายแบบแผนและควบคุมการก่อสร้าง

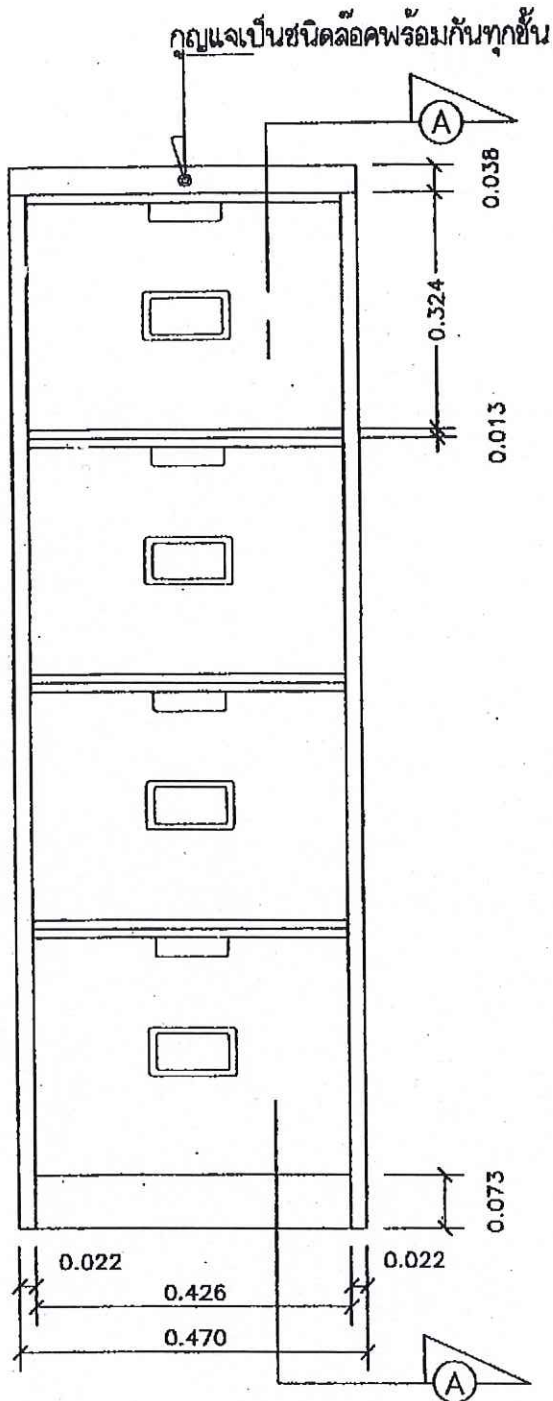

รูปด้านหน้าตู้

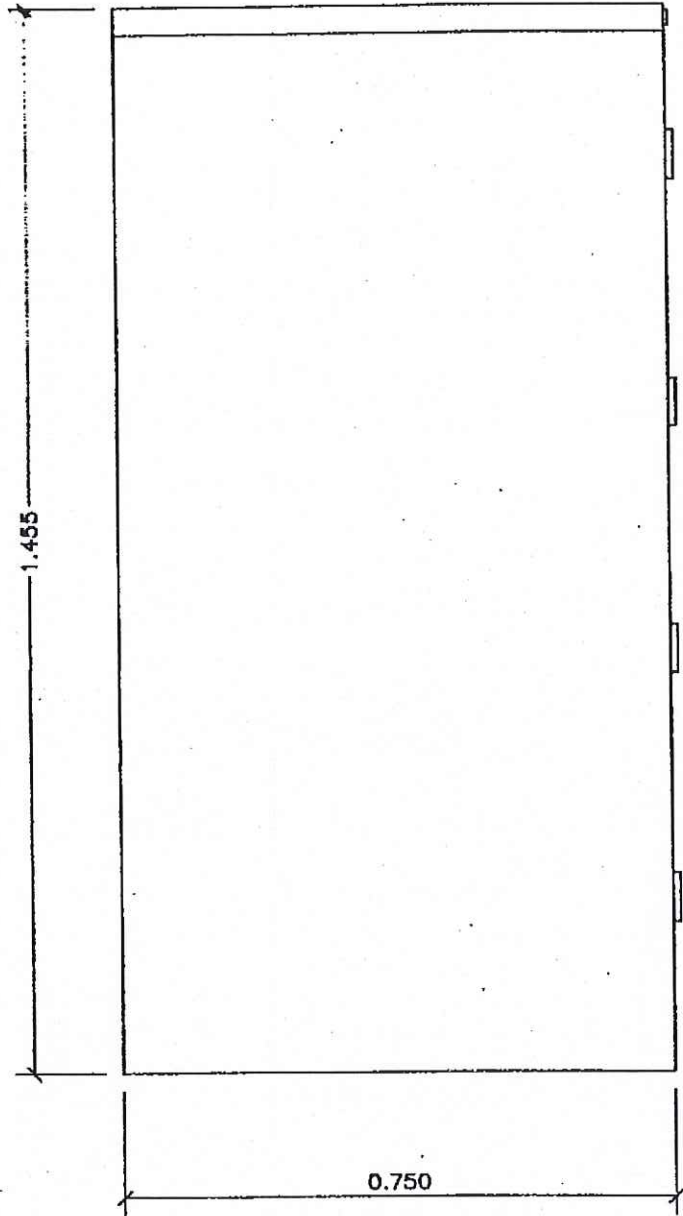

รูปด้านข้างตู้

1. กษิขณนต

2. อัมกร

๒๘ พ.ค. ๒๕๖๖

3. [Signature] 4. [Signature]

สำเนาแบบ ตู้เก็บโฉนด ชนิด 4 ชั้นชัก เลขที่ 50-29 แผ่นที่ 3/5  
กรมที่ดิน กองพัสดุ ฝ่ายแบบแผนและควบคุมการก่อสร้าง

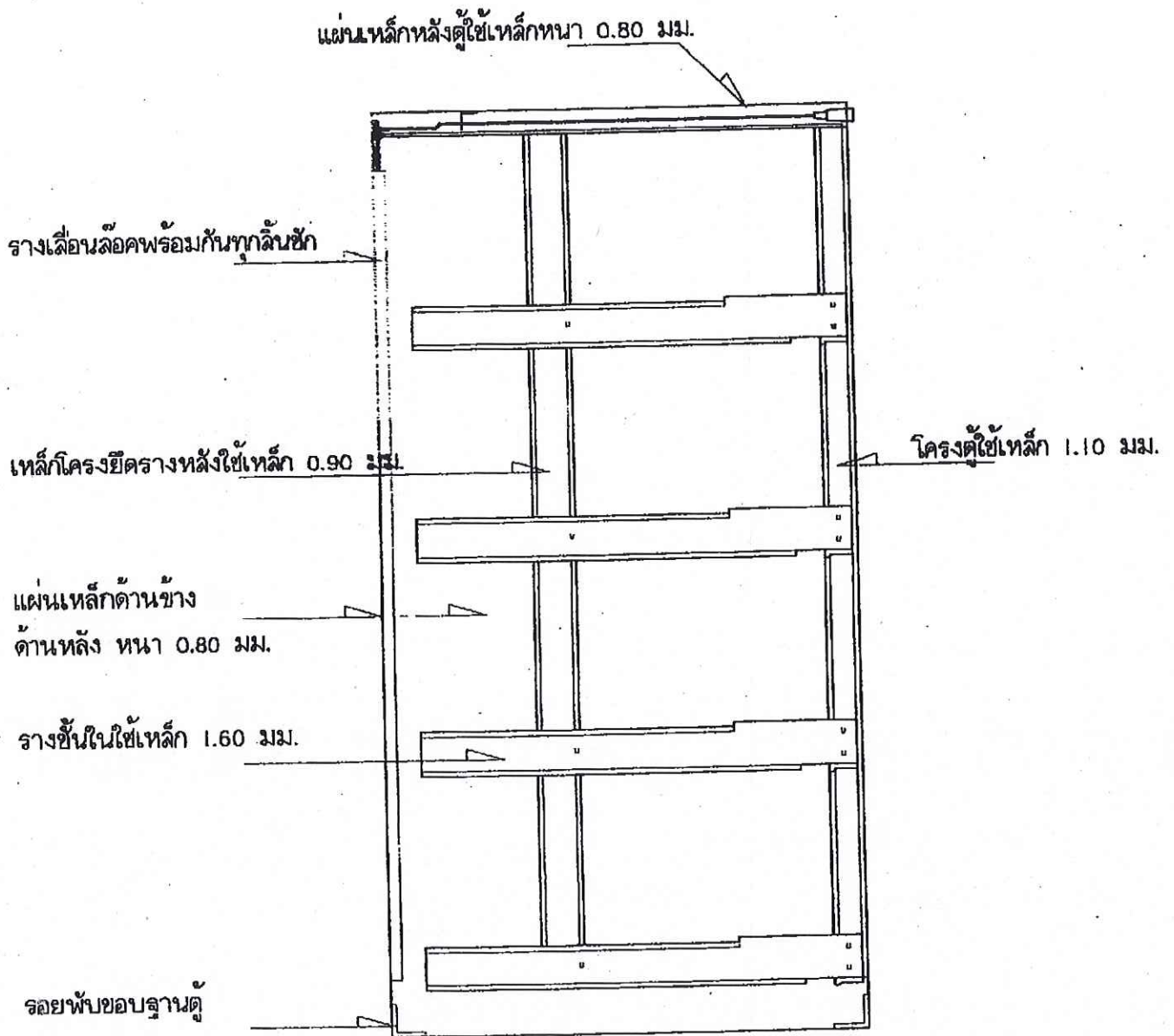

รูปตัด A - A

1. กษ. กษ. กษ.

2. อ. กษ.

3.

4.

๒๘ พ.ค. ๒๕๖๗

สำเนาแบบ ตู้เก็บ โจนด ชนิด 4 ลื่นชัก เลขที่ 50-29 แผ่นที่ 4/5  
 กรมที่ดิน กองพัสดุ ฝ่ายแบบแผนและควบคุมการก่อสร้าง

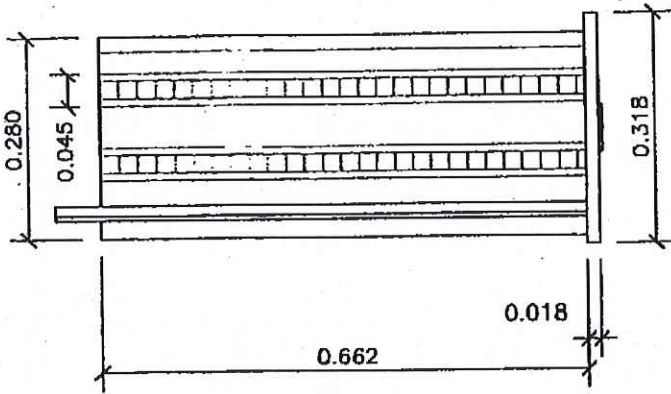

รูปด้านข้างลิ้นชัก

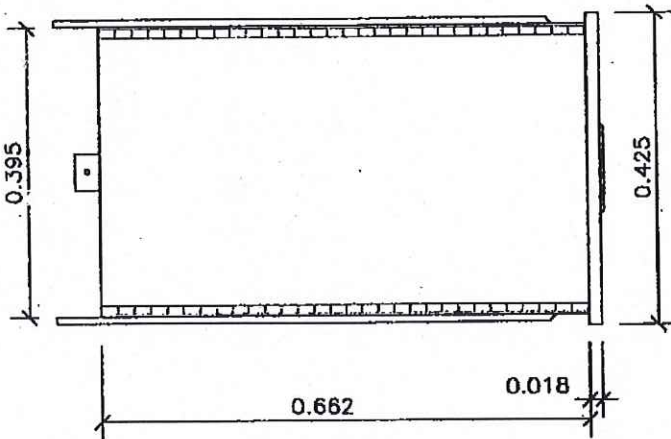

รูปแสดงพื้นลิ้นชัก

การเคลือบสี

ผิวโลหะทั้งหมดต้องทำความสะอาด กำจัดไขมัน ผ่านกรรมวิธีรองพื้นด้วยสารที่กันสนิม ก่อนการเคลือบผิวโดยกรรมวิธีฟอสเฟส (Phosphating process)

สีที่ใช้เคลือบตู้เหล็ก ต้องเป็นสีเคลือบที่ทำให้แห้งโดยการอบร้อน (Baking resin enamel) และเป็นไปตามมาตรฐานผลิตภัณฑ์อุตสาหกรรม สีเคลือบที่ทำให้แห้งโดยการอบร้อน

ผิวที่เคลือบสีแล้วต้องเรียบ มีความหนาของฟิล์มที่เคลือบสม่ำเสมอเป็นเงามันและสีกลมกลืนกัน

1. น.ช. ชลนารถ

2. อ. น. ชล

๒๘ พ.ค. ๒๕๖๗

3.  น. 

สำเนาแบบ ตู้เก็บ โฉนด ชนิด 4 ลิ้นชัก เลขที่ 50-29 แผ่นที่ 5/5  
 กรมที่ดิน กองพัสดุ ฝ่ายแบบแผนและควบคุมการก่อสร้าง

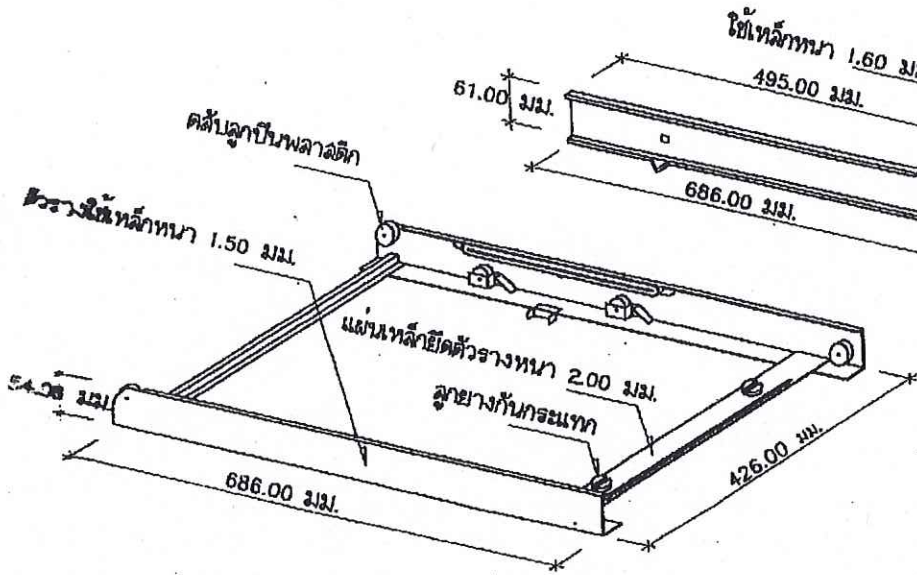

รูปขยาย C แสดงรางชั้นใน

รูปขยาย D แสดงรางรองรับลิ้นชัก

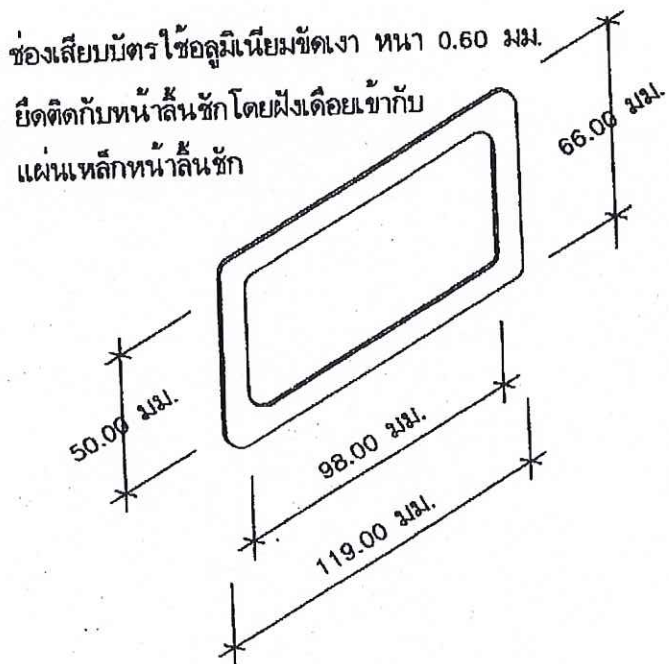

ช่องเสียบบัตรใช้อลูมิเนียมขัดเงา หนา 0.60 มม.  
 ยึดติดกับหน้าลิ้นชักโดยฝังเดือยเข้ากับ  
 แผ่นเหล็กหน้าลิ้นชัก

รูปแสดงช่องเสียบบัตร

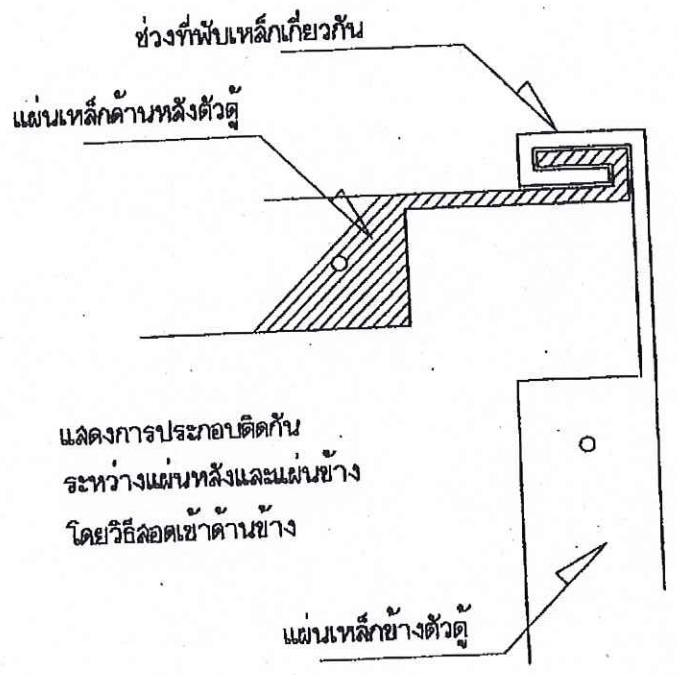

แสดงการประกอบติดกัน  
 ระหว่างแผ่นหลังและแผ่นข้าง  
 โดยวิธีสอดเข้าด้านข้าง

รูปขยาย B

1. กษิขจรพันธ์

2. อัญชวี

๒๘ พ.ค. ๒๕๖๗

*[Handwritten signature]*

4. *[Handwritten mark]*

รายละเอียดคุณลักษณะเฉพาะ  
ตู้เก็บระวางแผนที่แบบแขวน จำนวน ๔๕ ตู้  
ประจำปีงบประมาณ พ.ศ. ๒๕๖๗

๑. แบบรูปรายการและคุณลักษณะเฉพาะ

- รายละเอียดตู้เก็บระวางแผนที่แบบแขวน ตามแบบมาตรฐานกรมที่ดิน จำนวน ๘ แผ่น

๒. วงเงินในการจัดหาและส่งมอบ

๒.๑ วงเงินงบประมาณในการจัดซื้อตู้เก็บระวางแผนที่แบบแขวน จำนวน ๔๕ ตู้ รวมเป็นเงินจำนวน ๙๐๐,๐๐๐ บาท (เก้าแสนบาทถ้วน)

๒.๒ ราคาากลาง เป็นเงิน ๗๙๔,๔๗๕ บาท (เจ็ดแสนเก้าหมื่นสี่พันสี่ร้อยเจ็ดสิบบาทถ้วน) โดยเป็นราคารวมการขนส่ง และภาษีมูลค่าเพิ่มแล้ว

๓. ระยะเวลาส่งมอบของหรืองาน

ส่งมอบ ภายใน ๑๒๐ วัน นับถัดจากวันลงนามในสัญญา

๔. สถานที่ส่งมอบและติดตั้ง

สำนักงานที่ดินจังหวัด/สาขา/ส่วนแยก จำนวน ๑๑ แห่ง (ตามเอกสารแนบ จำนวน ๑ แผ่น)

๕. หลักเกณฑ์และสิทธิในการพิจารณา

คณะกรรมการฯ พิจารณาคัดเลือกข้อเสนอ โดยใช้เกณฑ์ราคา

๖. เงื่อนไขอื่น

ผู้เสนอราคารายใดเป็นผู้ชนะการประกวดราคา จะต้องส่งแผนการดำเนินงาน (Action plan) ให้แก่ผู้ว่าจ้าง เพื่อพิจารณาและเห็นชอบ ภายใน ๓๐ วัน นับถัดจากวันลงนามในสัญญา เมื่อกรมที่ดินเห็นชอบแล้วจึงดำเนินการได้

รายละเอียดคุณลักษณะเฉพาะของตู้เก็บระวางแผนที่แบบแขวน (ตู้) จำนวน ๙ หน้า ซึ่งกรมที่ดินอนุมัติให้ใช้เมื่อวันที่ ๒๘ พ.ค. ๒๕๖๗

.....ประธานกรรมการ .....กรรมการ .....กรรมการและเลขานุการ  
(นางสาวกนิษฐนันท์ พงษ์วิจิตร) (นางสาวอัญชลี แสงทรัพย์) (นายพงศ์พล อุดอ้าย) (นางสาวแสงจันทร์ แมนสืบชาติ)

3) ผู้เก็บระวางแผนที่แบบแขวน จำนวน 45 คู่

ลำดับที่	หน่วยงานที่จัดสรร		จำนวน (คู่)
	สำนักงานที่ดินจังหวัด	สจ./สข./สย.	
1	นราธิวาส	สข.บาเจาะ	2
2	นครพนม	สข.ปลาปาก	10
3	ประจวบคีรีขันธ์	สจ.	3
4	พัทลุง	สจ.	10
5	เพชรบูรณ์	สจ. (คร., รว.)	7
6	เพชรบูรณ์	สข.หล่มเก่า	1
7	เพชรบูรณ์	สข.หล่มสัก	3
8	เพชรบูรณ์	สย.เขาค้อ	2
9	มหาสารคาม	สจ.	2
10	สุรินทร์	สข.จอมพระ	2
11	หนองคาย	สข.ท่าบ่อ	3
รวมทั้งสิ้น			45

๑. นิตยภัต

๒. อนุรักษ์

๓. 

๔. 

๒๘ พ.ค. ๒๕๖๗

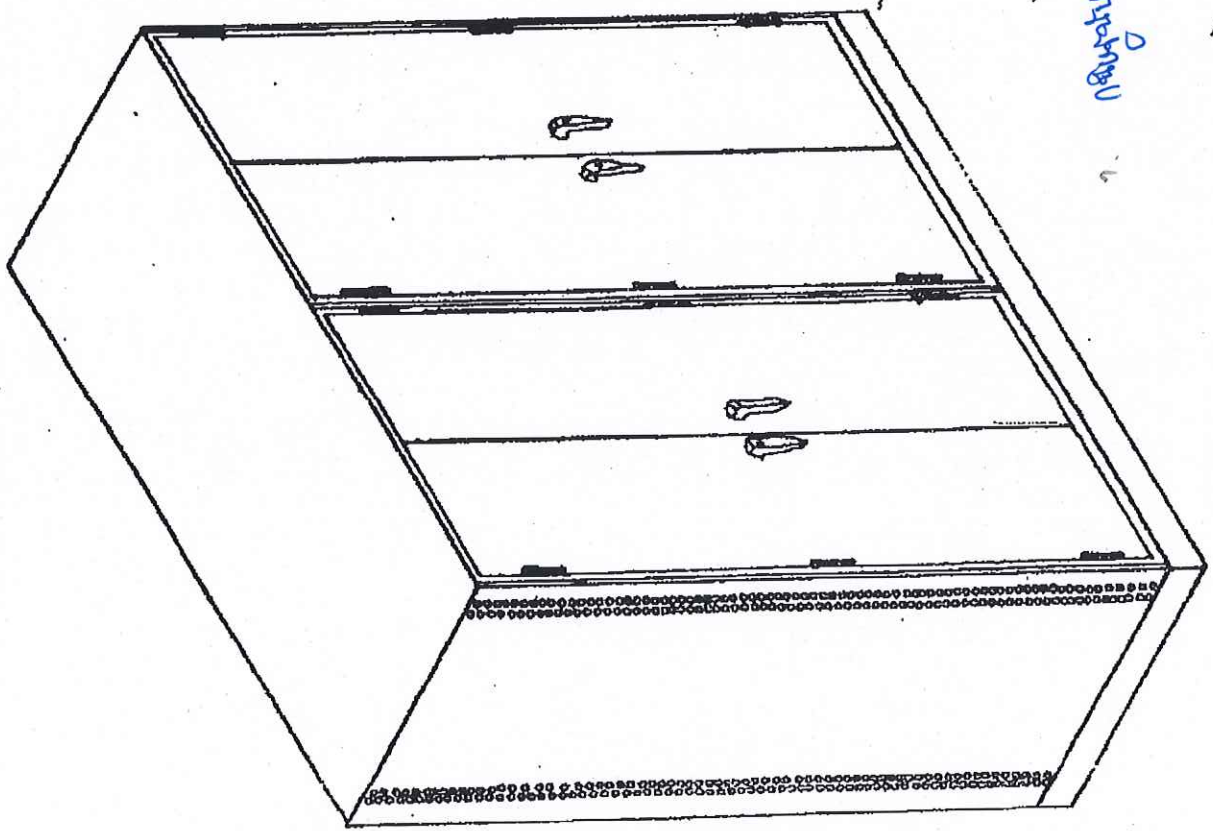

รายละเอียดตู้เก็บกระดาษแบบแขวน

- เป็นตู้เหล็กชนิด 2 ตู้ติดกันขนาด 0.75 x (0.90 x 2) x 2.00 ม. ตู้สูง 1.80 ม. และ

บานตู้ใช้กรรมวิธีเชื่อมเหล็กแบบหนา 0.9 มม. ผนังภายในตู้ใช้เหล็ก

100 x 60 x 20 x 3.2 มม.

- กุญแจชนิดเป็นชนิด 1 บานต่อจากบานประตูเหล็ก 4 มีขนาดบานตู้เหล็กสูงเท่ากับ 0.7 ม.

อุปกรณ์

- งานสีใช้สีน้ำมันสีเทาเข้มทั้งบาน และตู้เหล็กชนิดอื่นของสีน้ำมันใช้ทาบานตู้เหล็กบานทั้ง

บานด้วยความหนาสูงไม่น้อยกว่า 180 ไร่

- จัดประกอบคุณภาพ 1 ปี

1. อนุมัติ

2. อนุมัติ

*[Handwritten signature]*

4.

*[Handwritten mark]*

๒๘ พ.ค. ๒๕๖๗

พื้นที่ใช้สอยรวม 0.9 ม.ม. จำนวน 25.00

คุณสมบัติของวัสดุที่เลือกใช้ให้สอดคล้องกับข้อกำหนดของกรมโยธาธิการและผังเมือง ๑๗ ม.ม. จำนวน ๑๗

บานพับเหล็ก  
ประตูเหล็ก ๑

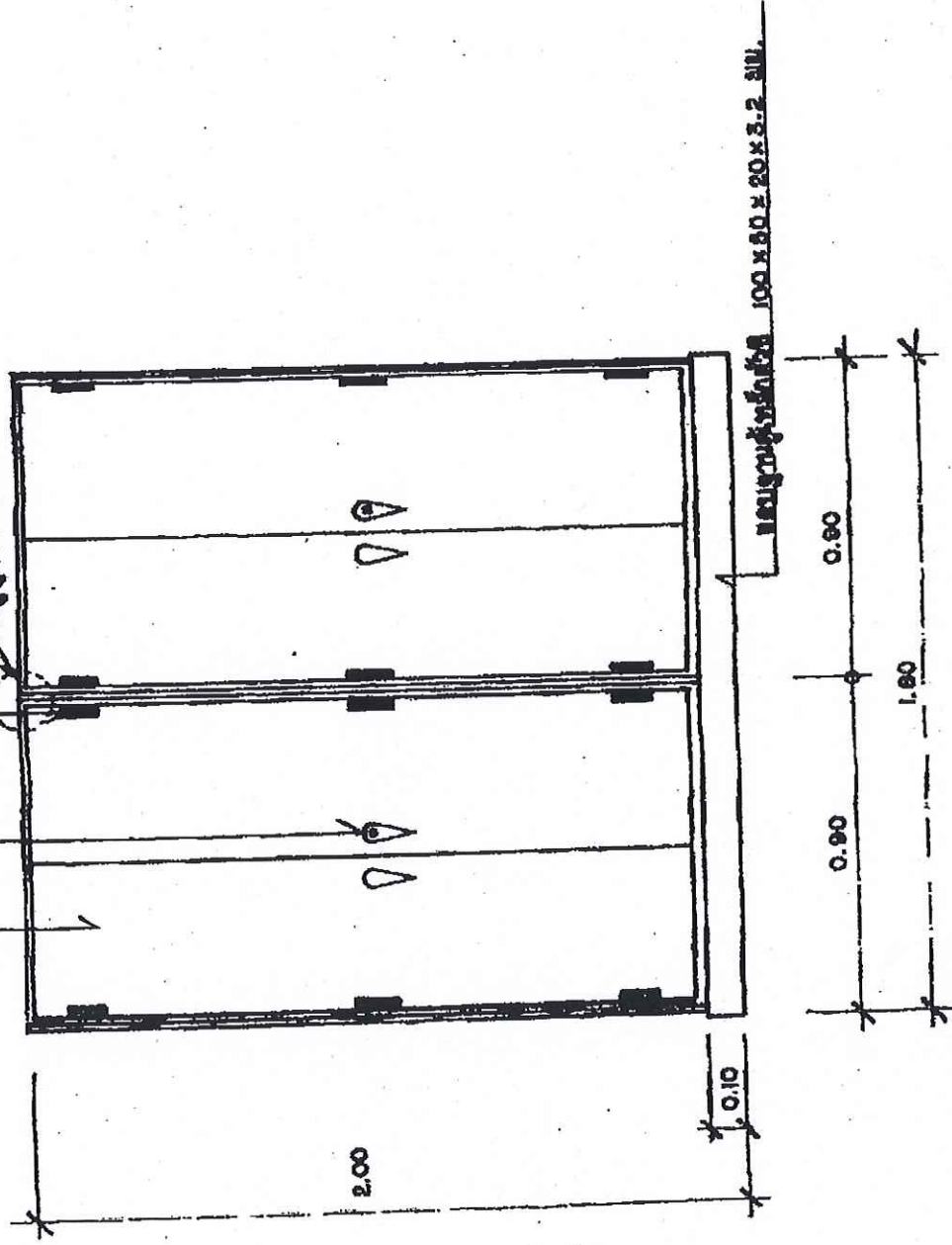

รูปด้านหน้า 1820

1. นายวิชาญ
2. อดิษฐ์
3. พ.ศ. ๒๕๖๗
4. A

ชั้นวางตุ้มขนาด 0.9 มม. ระยะห่าง 0.7 มม. ความหนา

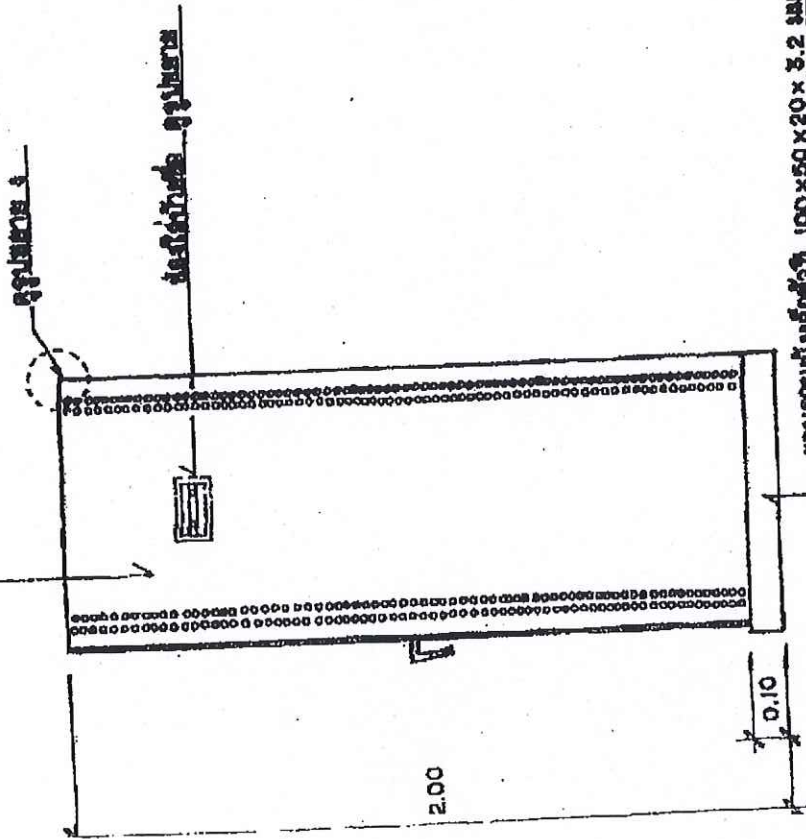

รูปด้านซ้าย 1:20

1. นายสุวิทย์  
 2. อังกร  
 ๒๘ พ.ค. ๒๕๖๓

ชั้นวางตุ้มขนาด 0.9 มม. ระยะห่าง 0.7 มม. ความหนา 0.02 มม.  
 ชั้นวางตุ้มขนาด 0.9 มม. ระยะห่าง 0.7 มม. ความหนา 0.02 มม.

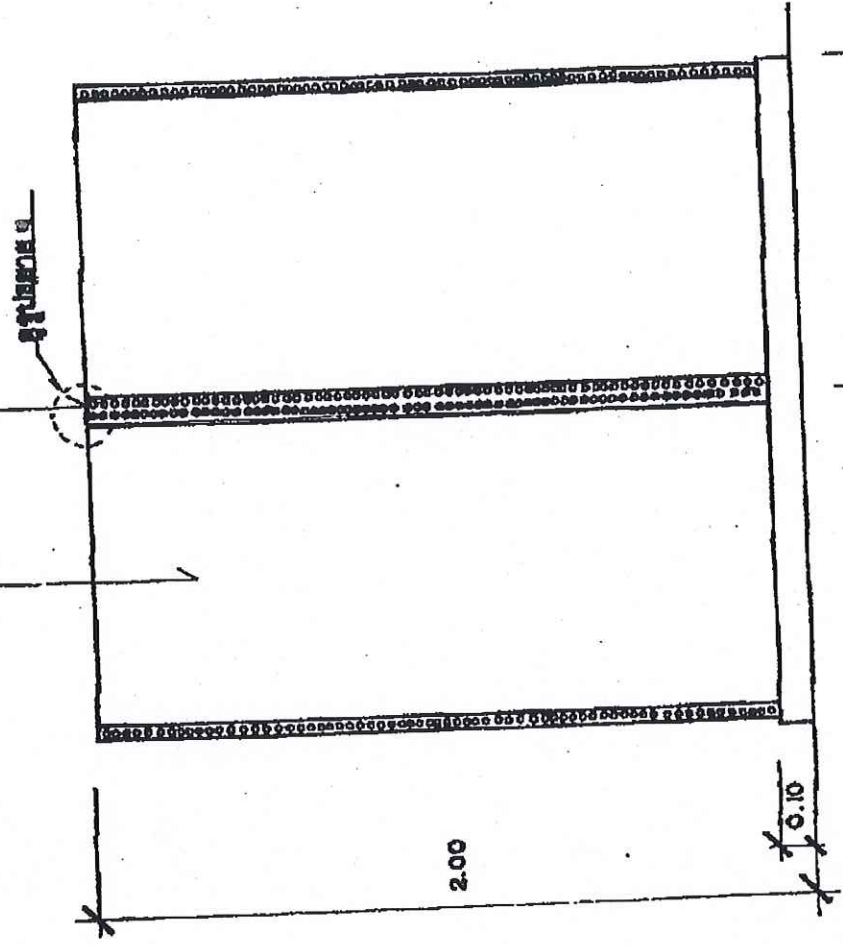

รูปด้านหน้า 1:20

3. นายสุวิทย์  
 4. อังกร

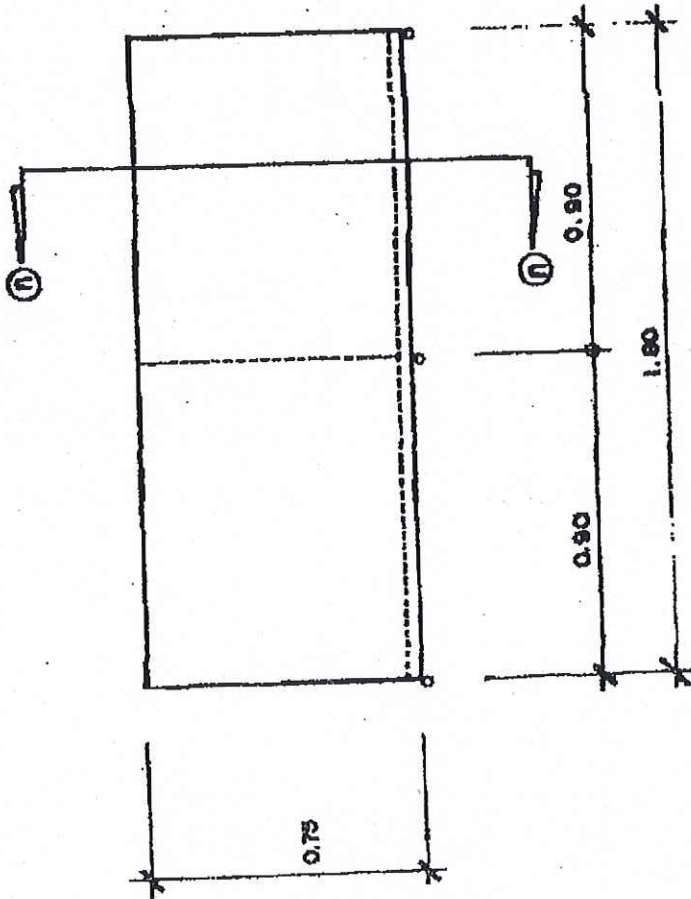
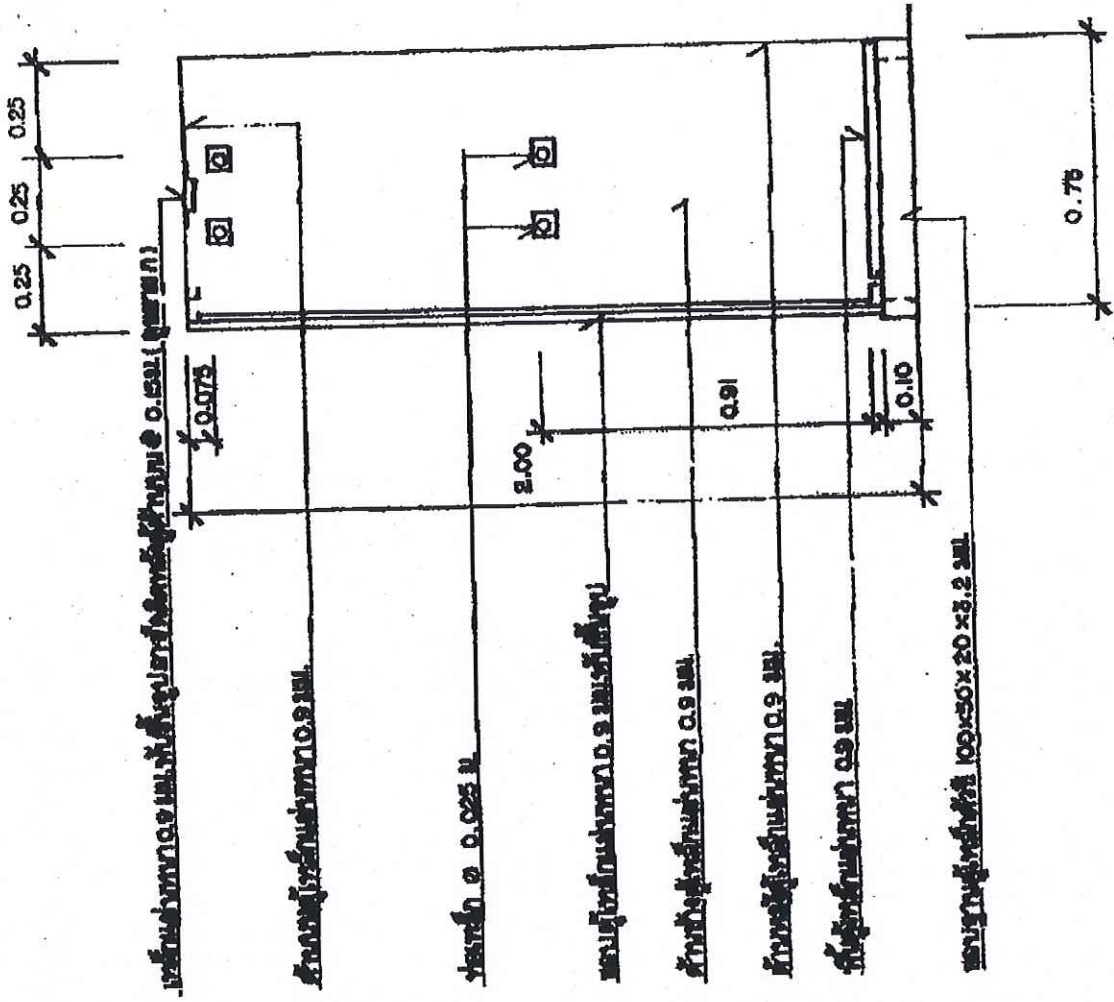

แบบ 1320

1. นายสมชาย 2. นายสมชาย  
 ๒๘ พ.ค. ๒๕๖๗

นายสมชาย ๒๘ พ.ค. ๒๕๖๗

แบบ 1320

เหล็กขนาดหน้า 0.9 มม. หัวที่รูประนาบห่างกัน @ 0.15 มม.

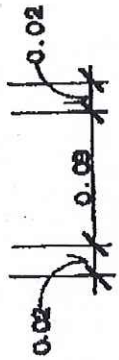
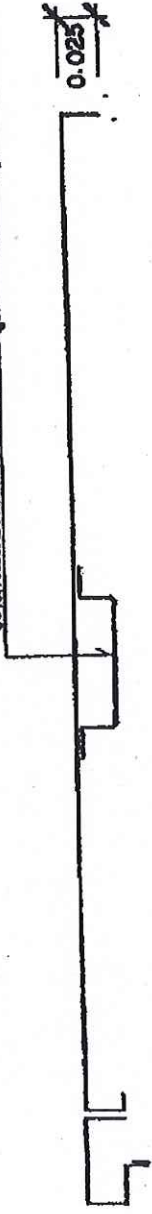

รูปถ่าย ก. 135

เหล็กขนาดหน้า 0.9 มม. หัวที่รูประนาบห่างกัน @ 0.15 มม.

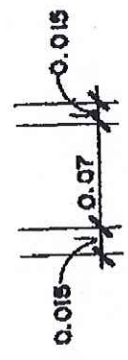
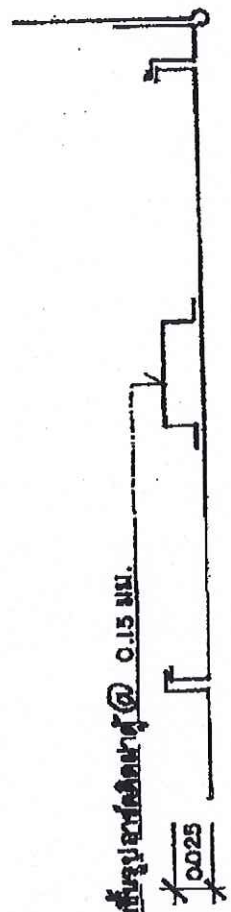

รูปถ่าย ข. 135

1. นายสุวิทย์
  2. อัญญา
  3. [Signature]
  4. [Signature]
- ๒๘ III.A. ๒๕๖๗

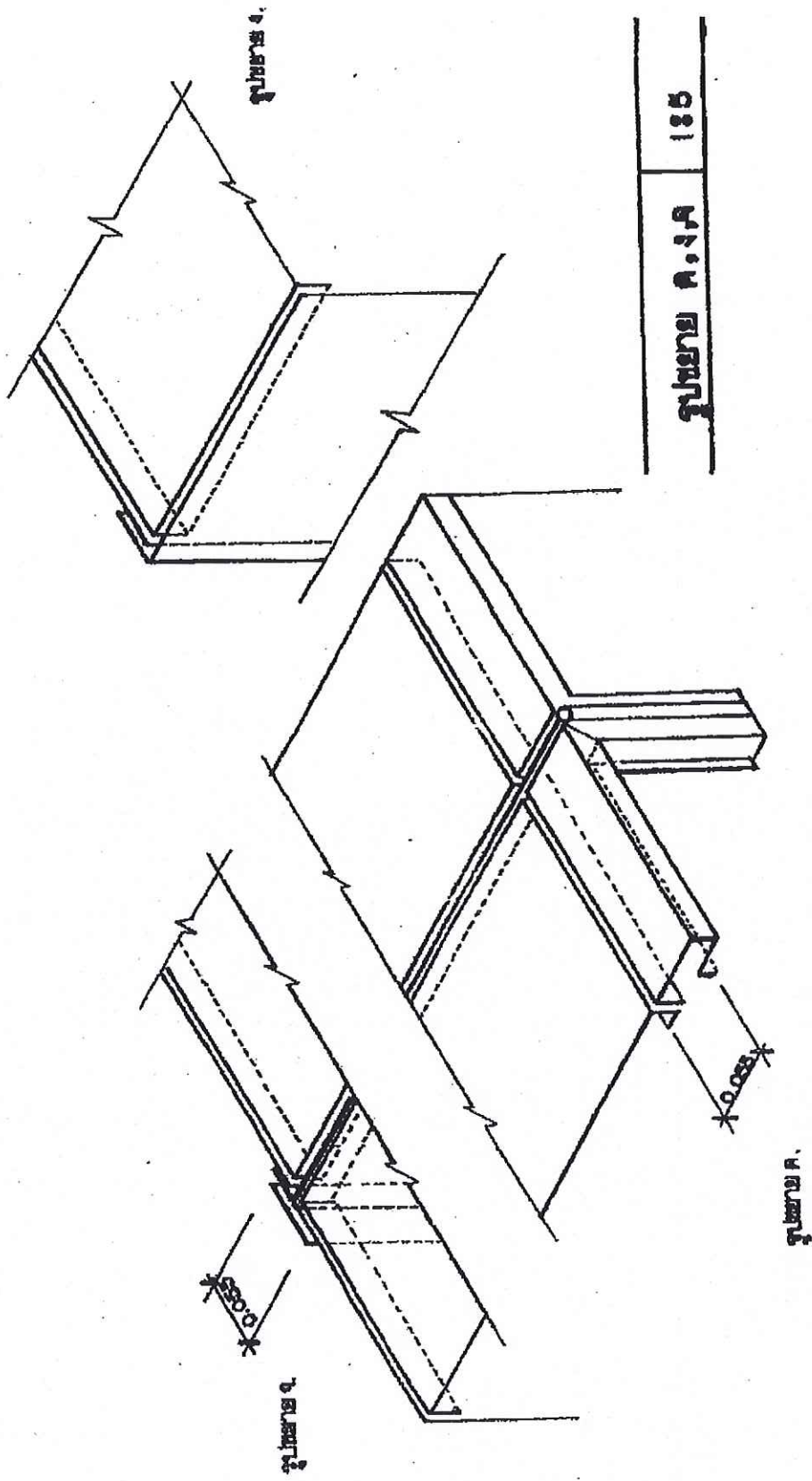

1. អគ្គនាយក

2. មន្ត្រី

3. គណៈកម្មាធិការ

4. គណៈកម្មាធិការ

២៨ ឃ.វ. ប្រចាំ

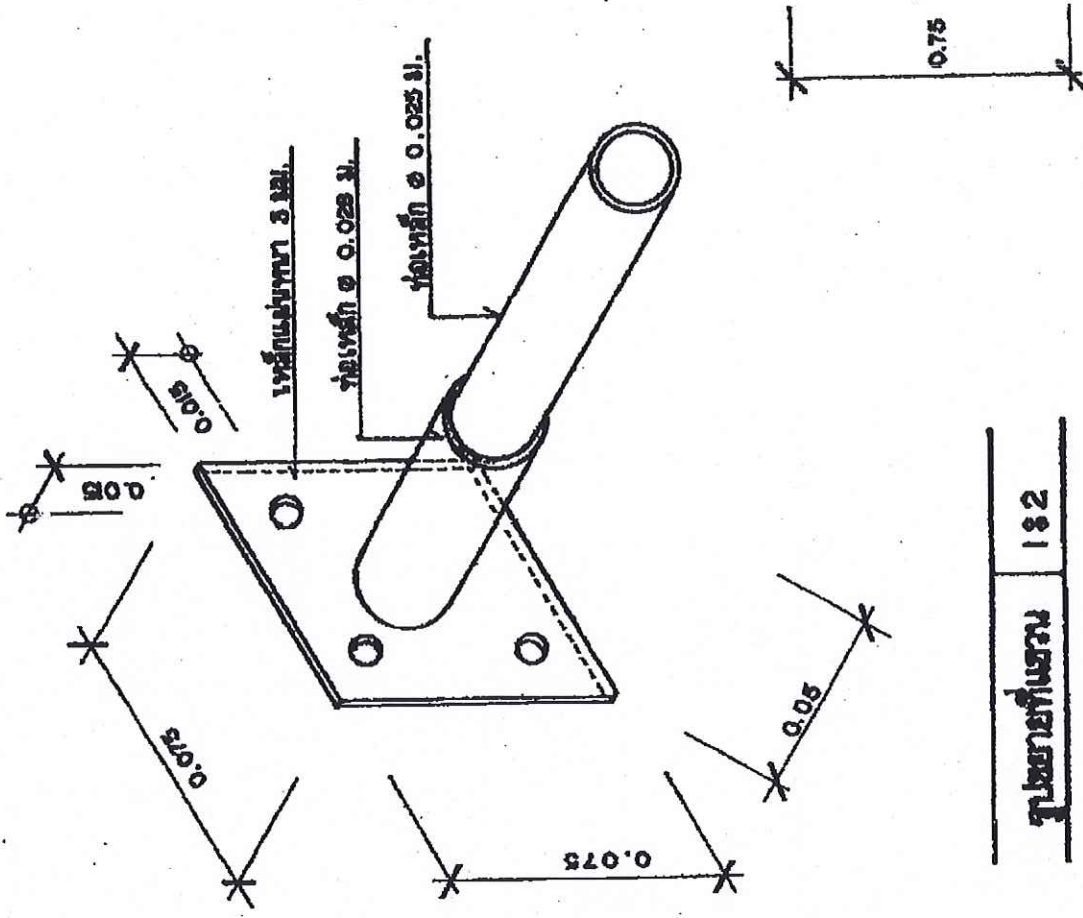

รูปถ่ายประกอบ 182

1. ภาชนะบรรจุ
2. ฝาปิด
3. ฝาปิด
4. ฝาปิด

พื้นที่แปลนหน้า 0.9 มม. ความสูง 7 มม. มีลักษณะเป็นรูป ๑ ๑ มม. @ 0.20 มม.

พื้นที่แปลนหน้า 0.9 มม.

ขนาดช่องแปลนหน้า ๐.๑ มม.

พื้นที่แปลนหน้า ๐.๑ มม. ทั้งสิ้น รูปแปลนหน้าลักษณะ ๑ ๐.๑๕ มม. (ดูรายละเอียด)

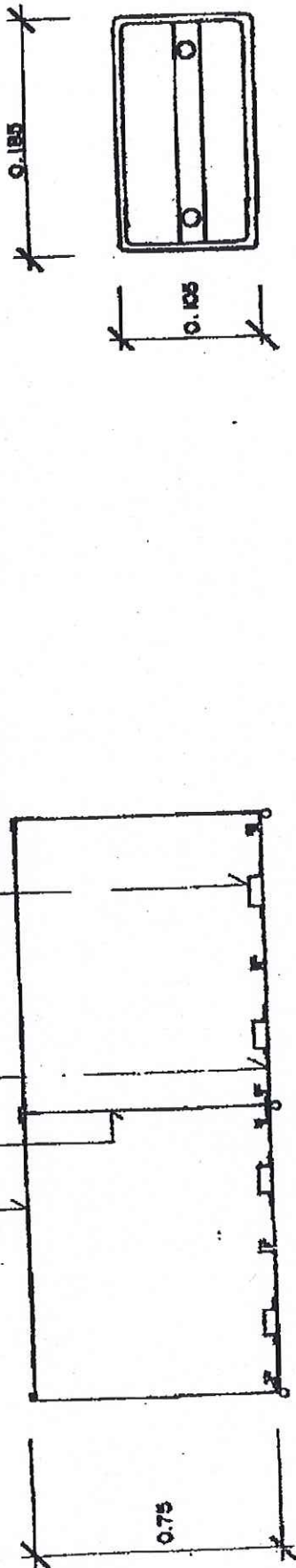

ขนาดของแปลนหน้า 13.5

รูปขยายแปลน 1320

1. นายแพทย์ ๑  
 2. ๐/๓๕๖  
 ๒ ๘ พ.ค. ๒๕๖๗

๓. *[Signature]*  
 ๔. *[Signature]*

รายละเอียดคุณลักษณะเฉพาะ  
ตู้เหล็กเก็บสารบบ ชนิดหน้าเดียว จำนวน ๕๐ ตู้  
ประจำปีงบประมาณ พ.ศ. ๒๕๖๗

๑. แบบรูปรายการและคุณลักษณะเฉพาะ

ตู้เหล็กเก็บสารบบ ชนิดหน้าเดียว (ตู้) แบ่งเป็น ๒ ขนาด

๑.๑ ตู้เหล็กเก็บสารบบ ชนิดหน้าเดียว ขนาดความสูง ๑.๘๐ เมตร ประกอบด้วย

ตู้ชนิดหน้าเดียว ขนาดลึก ๐.๔๐ เมตร (ไม่รวมขอบสันตู้ม้วนกลม) กว้าง ๑.๒๐ เมตร สูง ๑.๘๐ เมตร (ไม่รวมฐาน) ประกอบด้วยชั้นจัดเก็บปรับระดับได้ ๕ ระดับชั้น ตามรายละเอียดตู้เหล็กเก็บสารบบ ชนิดหน้าเดียว (แบบมาตรฐานกรมที่ดินตู้เหล็กเก็บสารบบแบบตั้งพื้น ๑.๘๐ เมตร เลขที่ ๕ - ๖๐) จำนวน ๓ แผ่น

๑.๒ ตู้เหล็กเก็บสารบบ ชนิดหน้าเดียว ขนาดความสูง ๒.๔๐ เมตร ประกอบด้วย

ตู้ชนิดหน้าเดียว ขนาดลึก ๐.๔๐ เมตร (ไม่รวมขอบสันตู้ม้วนกลม) กว้าง ๑.๒๐ เมตร สูง ๒.๔๐ เมตร (ไม่รวมฐาน) ประกอบด้วยชั้นจัดเก็บปรับระดับได้ ๕ ระดับชั้น ตามรายละเอียดตู้เหล็กเก็บสารบบ ชนิดหน้าเดียว (แบบมาตรฐานกรมที่ดินตู้เหล็กเก็บสารบบแบบตั้งพื้น ๒.๔๐ เมตร เลขที่ ๖ - ๖๐) จำนวน ๓ แผ่น

๒. วงเงินในการจัดหา

๒.๑ วงเงินงบประมาณในการจัดซื้อตู้เหล็กเก็บสารบบ ชนิดหน้าเดียว ขนาดความสูง ๑.๘๐ เมตร และขนาดความสูง ๒.๔๐ เมตร จำนวน ๕๐ ตู้ รวมเป็นเงินจำนวน ๙๐๐,๐๐๐ บาท (เก้าแสนบาทถ้วน)

๒.๒ ราคากลาง เป็นเงิน ๔๑๐,๓๔๕ บาท (สี่แสนหนึ่งหมื่นสามร้อยสี่สิบบาทถ้วน) โดยเป็นราคารวมการขนส่ง และภาษีมูลค่าเพิ่มแล้ว

๓. ระยะเวลาส่งมอบของหรืองาน

ส่งมอบและติดตั้ง ภายใน ๑๒๐ วัน นับถัดจากวันลงนามในสัญญา

๔. สถานที่ส่งมอบและติดตั้ง

สำนักงานที่ดินจังหวัดและสาขา จำนวน ๑๑ แห่ง (ตามเอกสารแนบ จำนวน ๑ แผ่น)

๕. หลักเกณฑ์และสิทธิในการพิจารณา

คณะกรรมการฯ พิจารณาคัดเลือกข้อเสนอ โดยใช้เกณฑ์ราคา

๖. เงื่อนไขอื่น

ผู้เสนอราคารายใดเป็นผู้ชนะการประกวดราคา จะต้องส่งแผนการดำเนินงาน (Action plan) ให้แก่ผู้ว่าจ้าง เพื่อพิจารณาและเห็นชอบ ภายใน ๓๐ วัน นับถัดจากวันลงนามในสัญญา เมื่อกรมที่ดินเห็นชอบแล้วจึงดำเนินการได้

รายละเอียดคุณลักษณะเฉพาะของตู้เหล็กเก็บสารบบ ชนิดหน้าเดียว (ตู้) จำนวน ๗ หน้า ซึ่งกรมที่ดินอนุมัติให้ใช้เมื่อวันที่..... ๒๘ พ.ค. ๒๕๖๗

..... ประธานกรรมการ ..... กรรมการ ..... กรรมการ ..... กรรมการและเลขานุการ  
(นางสาวกนิษฐนันท์ พงษ์วิจิตร) (นางสาวอัญชลี แสงทรัพย์) (นายพงศ์พล อุค้าย) (นางสาวแสงจันทร์ แมนสืบชาติ)

4) ผู้หลักเกียบสารบบ ชนิดหน้าเดียว จำนวน 50 คู่

ลำดับที่	หน่วยงานที่จัดสรร		ขนาด (คู่)	
	สำนักงานที่ดินจังหวัด	สจ./สข.	4 ชั้น	5 ชั้น
1	กรุงเทพมหานคร	สข.ลาดพร้าว		3
2	กรุงเทพมหานคร	สข.พระโขนง	4	
3	ชัยภูมิ	สจ.		9
4	นครสวรรค์	สข.ลาดยาว	6	
5	นครราชสีมา	สข.ขามสะแกแสง		2
6	นครราชสีมา	สข.ด่านขุนทด		4
7	นครราชสีมา	สข.สีคิ้ว		2
8	บุรีรัมย์	สข.คูเมือง		4
9	มหาสารคาม	สข.เขียงยืน		5
10	ศรีสะเกษ	สข.ขุนหาญ		6
11	อุตรดิตถ์	สข.น้ำปาด	5	
รวมทั้งสิ้น			15	35
			50	

1. *กสิเขตพันธ์*

2. *อัญชลี*

๒๘ พ.ค. ๒๕๖๗

3. 

4. 

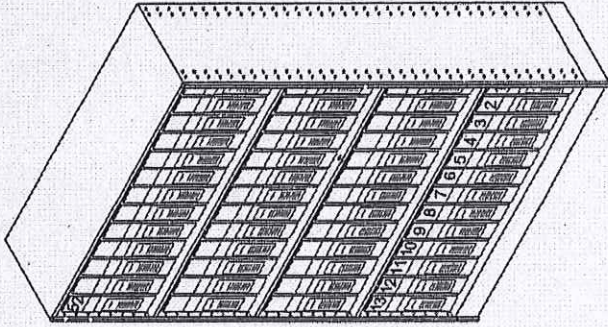

1. นิตยสาร
2. 0155
3. ๒๐๐๕ 4. D

๒๘ III.A. ๒๕๖๓

แบบ คู่มือสารบบแบบต่งพื้น 1.80 ม.

เลขที่แบบ 5-60

กรมที่ดิน กระทรวงมหาดไทย



รายละเอียด

ตู้เก็บสารแบบตั้งพื้น ขนาดความสูง 1.8 เมตร

1. ชนิดของตู้
  - 1.1 ตู้หน้าเดียว ขนาดลึก 40 ซม.(ไม่รวมขอบสันตู้รวมกลม) กว้าง 120 ซม. สูง 180 ซม.(ไม่รวมฐาน)
  - 1.2 ประกอบด้วยชั้นจัดเก็บปรับระดับได้ 4 ระดับขึ้น
2. ลักษณะส่วนประกอบตู้
  - 2.1 ชุดตัวตู้ โครงสร้างตู้ชนิดแผง สามารถถอดประกอบได้โดยง่าย (Knock down) ใช้เหล็กแผ่นหนา สามารถปรับระดับชั้นได้
  - 2.2 ชุดฐานตู้ ใช้เหล็กรูปพรรณ ความหนาไม่น้อยกว่า 3.2 มม. ขึ้นรูปเป็นตัวยู ขนาด 50x100 มม.
  - 2.3 แผงชั้น ใช้เหล็กแผ่นหนาไม่น้อยกว่า 0.9 มม. ขอบด้านบนและด้านหลังพับขอบพร้อมเหล็กเสริมความแข็งแรงตลอดแนวความยาวของแผงชั้น
  - 2.4 แผงข้าง ทำด้วยเหล็กแผ่นหนาขึ้นรูปลักษณะวงกลมเพื่อให้สามารถรับน้ำหนักและแข็งแรงมากขึ้นความหนา 0.90 มม. มีรูตลอดแนว ระยะห่าง 20 มม.
  - 2.5 แผงหลัง ทำด้วยเหล็กแผ่นหนา ความหนาไม่น้อยกว่า 0.8 มม.
  - 2.6 ตะขอรับแผงชั้น ทำด้วยเหล็กสปริงซึ่งสามารถปรับน้ำหนักได้ดี
  - 2.7 กรรมวิธีการทาสี ให้นำชิ้นส่วนของตู้และส่วนประกอบอื่นๆทั้งหมด ขัดคราบสกปรกและไขมันและป้องกันสนิมด้วยกรรมวิธี Zinc Phosphate (ซึ่งคอปอลไฟฟ้าเคลือบด้วยสีผง ระบบ ELECTROSTATIC สีชนิด Powder Coat ใช้ความร้อนอบที่อุณหภูมิ 200 องศาเซลเซียส เป็นเวลา 10 นาที
  - 2.8 รับประกันคุณภาพ 1 ปี

- 3 การตรวจสอบเมื่อประกอบและติดตั้งแล้วเสร็จ
  - 3.1 ตรวจสอบขนาดของตู้ให้ลึกเมื่อประกอบเสร็จให้ตรงกับที่ระบุไว้ในแบบขยายและคุณลักษณะของตู้เก็บสารแบบตั้งพื้น
  - 3.2 ตรวจสอบความเรียบร้อยของการประกอบ เช่น การใส่ล้อด ข้อเกี่ยวรับชั้น แน่นหนาครบถ้วนหรือไม่
  - 3.3 ตรวจสอบสีของตู้ จะต้องเรียบร้อยไม่มีรอยลอก หรือขีด
  - 3.4 ตรวจสอบจำนวนแผ่นชั้นภายในตู้ ครบตรงตามแบบหรือไม่



1. *นางฉัตร*  
 2. *อ.อ.อ.*

*[Signature]* 4 *[Signature]*

ฝ่ายแบบแผนและควบคุมการก่อสร้าง	แบบ	ตู้เก็บสารแบบตั้งพื้น 1.80 ม.	สารคดี	ดร.จ	นายนิวัฒน์ สว่างสุข	นายนิวัฒน์ สว่างสุข	เลขที่แบบ	5-60
	แสดง	รายการประกอบแบบ	เขียนแบบ	หัวหน้าช่าง	นายนิวัฒน์ สว่างสุข	นายนิวัฒน์ สว่างสุข	แบบที่	2
	ส่งกวด	แบบมาตรฐานกรมที่ดิน	ออกแบบ	ผอ.กอง	นายนิวัฒน์ สว่างสุข	อ.อ.อ.	ว/ค/ป	27 ตุลาคม 2559
กองพัสดุ	กรมที่ดิน		วิศวกร		อ.อ.อ.	อ.อ.อ.		

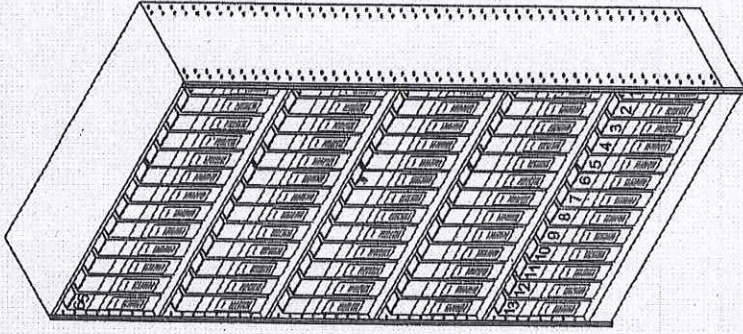



- 1 นางสาวจิราพร
  - 2 อ.วิมล
  - 3 
  - 4 
- ๒๘ พ.ค. ๒๕๖๗

**แบบ คู่มือสารบบแบบตงพื้น 2.40 ม.**

**เลขที่แบบ 6-60**

**กรมที่ดิน กระทรวงมหาดไทย**

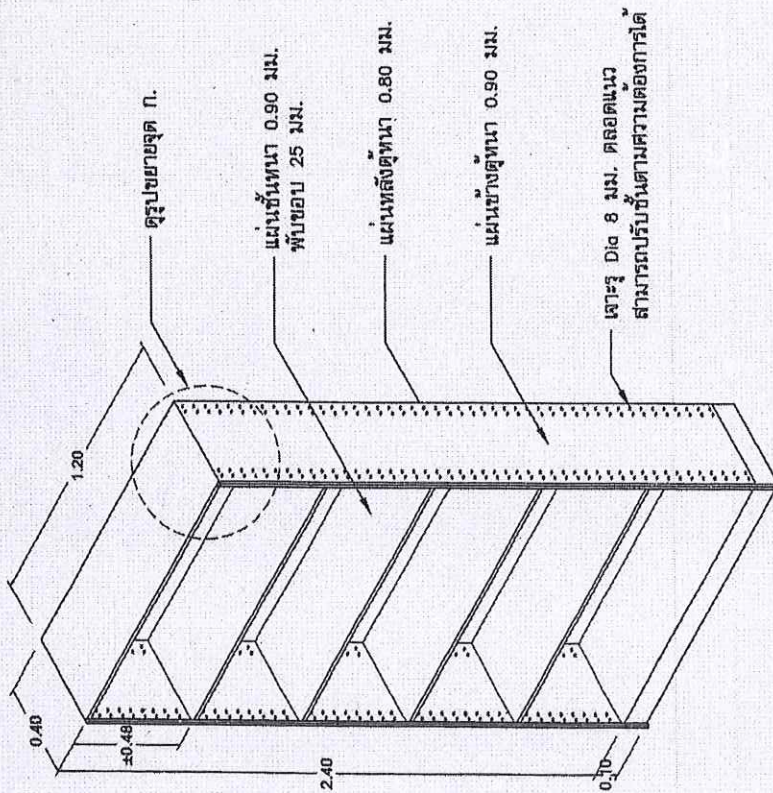

แบบแสดงรายละเอียด

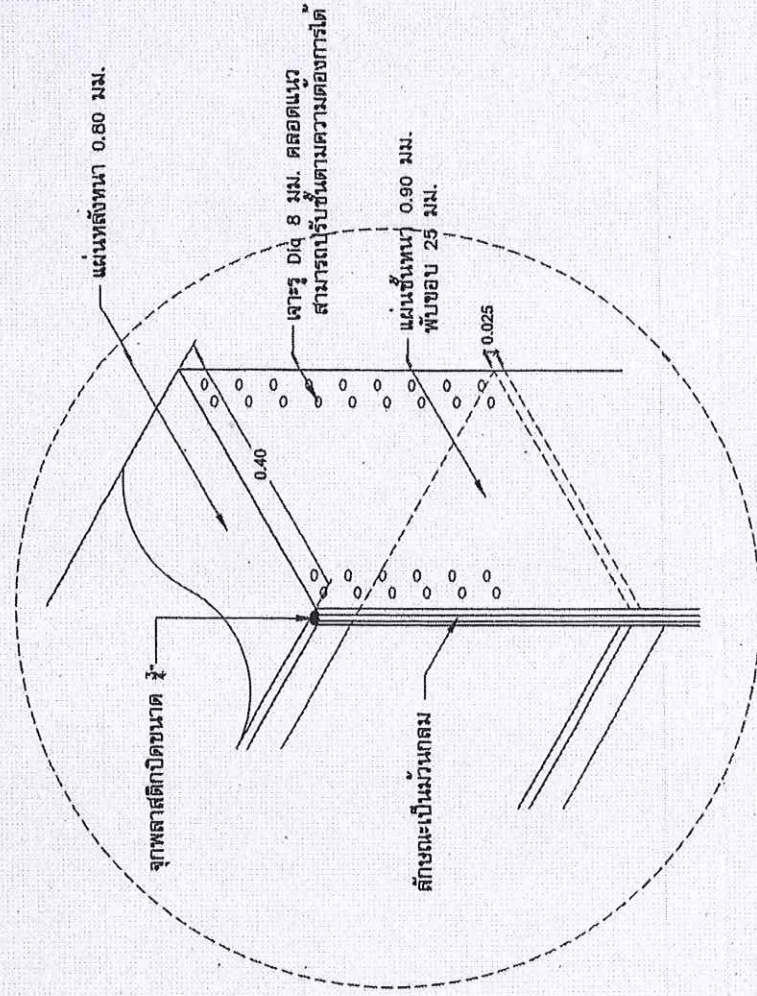

แบบขยายจุด ก

1. *นางชัชชาติ ๒๕ พ.ค. ๒๕๖๓*
2. *อนันต์*
3. *[Signature]*
4. *[Signature]*

 กองพิบัติ กรมที่ดิน	ฝ่ายแบบแผนและควบคุมการก่อสร้าง กรมที่ดิน		6-80	
	1. <i>นางชัชชาติ</i> ๒. <i>อนันต์</i> ๓. <i>[Signature]</i> ๔. <i>[Signature]</i>	นายวิชาญ สงวนสุข นายวิชาญ สงวนสุข นันทพร ภิรมย์ภักดี ชัยชาญ อิศริยวิกรม	นายวิชาญ สงวนสุข นายวิชาญ สงวนสุข นันทพร ภิรมย์ภักดี ชัยชาญ อิศริยวิกรม	6-80 1 2 27 ตุลาคม 2559
	สำนัก วิศวกร	ออกแบบ วิศวกร	ตรวจสอบ วิศวกร	6-80 1 2 27 ตุลาคม 2559

รายละเอียด

ตู้เก็บสารบบแบบตั้งพื้น ขนาดความสูง 2.4 เมตร

1. ชนิดของตู้
  - 1.1 ตู้หน้าเดียว ขนาดลึก 40 ซม.(ไม่รวมขอบสันตู้มวลกลม) กว้าง 120 ซม. สูง 240 ซม.(ไม่รวมฐาน)
  - 1.2 ประกอบด้วยชั้นจัดเก็บปรับระดับได้ 5 ระดับชั้น
2. ลักษณะส่วนประกอบตู้
  - 2.1 ชุดตัวตู้ โครงสร้างตู้ชนิดแผง สามารถถอดประกอบได้โดยง่าย (Knock down) ใช้เหล็กแผ่นหนา สามารถปรับระดับชั้นได้
  - 2.2 ชุดฐานตู้ ใช้เหล็กรูปพรรณ ความหนาไม่น้อยกว่า 3.2 มม. ขึ้นรูปเป็นตัวยู ขนาด 50x100 มม.
  - 2.3 แผงชั้น ใช้เหล็กแผ่นหนาไม่น้อยกว่า 0.9 มม. ขอบคานหนาและด้านหลังพับขอบพร้อมเหล็กเสริมความแข็งแรงตลอดแนวความยาวของแผงชั้น
  - 2.4 แผงข้าง ทำด้วยเหล็กแผ่นหนาไม่น้อยกว่า 0.9 มม. เพื่อให้สามารถรับน้ำหนักและแข็งแรงมากขึ้นความหนา 0.90 มม. มีรูตลอดแนว ระยะห่าง 20 มม.
  - 2.5 แผงหลัง ทำด้วยเหล็กแผ่นหนา ความหนาไม่น้อยกว่า 0.8 มม.
  - 2.6 ตะขอรับแผงชั้น ทำด้วยเหล็กสกรูซึ่งสามารถปรับน้ำหนักได้
  - 2.7 กรรมวิธีการทำสี ให้นำชิ้นส่วนของตัวตู้และส่วนประกอบอื่นๆทั้งหมด จัดตรวจสอบสภาพและไขมันและป้องกันสนิมด้วยกรรมวิธี Zinc Phosphate (ซิงค์ฟอสเฟต)พ่นเคลือบด้วยสีผง ระบบ ELECTROSTATIC สีชนิด Powder Coat ใช้ความร่อนอนุบสีที่อุณหภูมิ 200 องศาเซลเซียส เป็นเวลา 10 นาที
  - 2.8 รับประกันคุณภาพ 1 ปี

3 การตรวจสอบเมื่อประกอบและติดตั้งแล้วเสร็จ

- 3.1 ตรวจสอบขนาดของตู้เหล็กเมื่อประกอบเสร็จให้ตรงกับที่ระบุไว้ในแบบขยายและคุณลักษณะของตู้เก็บสารบบแบบตั้งพื้น
- 3.2 ตรวจสอบความเรียบร้อยของการประกอบ เช่น การเสียด ขอบเกี่ยวรับชั้น แน่นหนาครบถ้วนหรือไม่
- 3.3 ตรวจสอบสีของตู้ จะต้องเรียบร้อยไม่มีรอยถลอก หรือขีดขีด
- 3.4 ตรวจสอบจำนวนแผงชั้นภายในตู้ ครอบตรงตามแบบหรือไม่

1.  2.  ๒๔ เม.ย. ๒๕๖๗

ฝ่ายแบบแผนและควบคุมการก่อสร้าง	แบบ	ตู้เก็บสารบบตั้งพื้น 1.40 ม	สีทอง	-	วิศวกร	นายประสิทธิ์ สิงหนอดิวิญญู 3	วิศวกร	นายวิวัฒน์ สักกะสุข	นายวิวัฒน์ สักกะสุข	6-60
กองพัสดุ	เอกสาร	รายการประกอบแบบ	-	-	-	-	-	-	-	-
										27 ตุลาคม 2559

